

Cosentino® CONTRACT

Cadenas Hoteleras
Restauración
Franquicias
Mobiliario
Hospitales / Healthcare

Hotel Chains
Catering
Franchises
Furniture
Healthcare

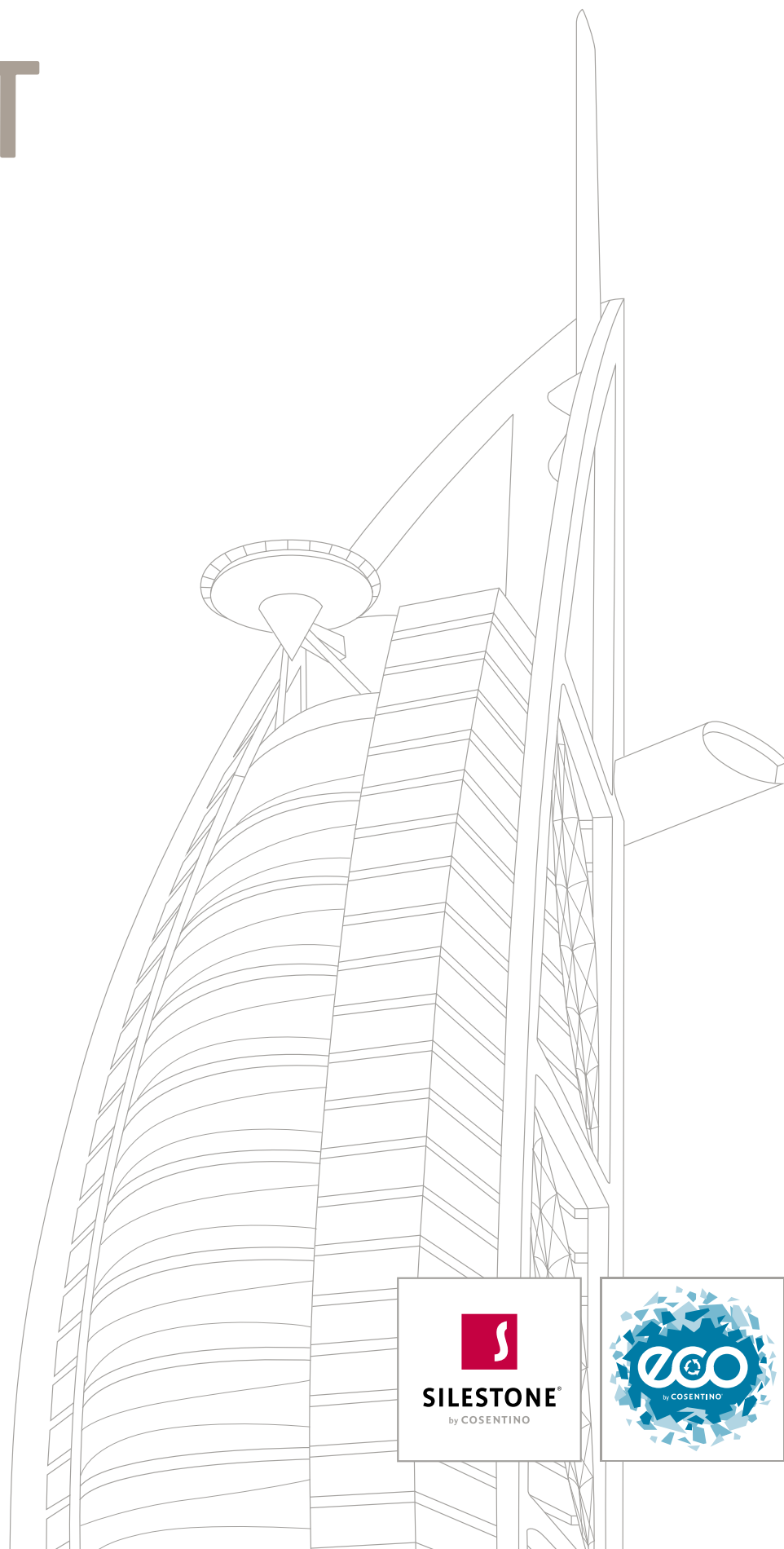

Cosentino® CONTRACT

CADENAS HOTELERAS

La identidad de cada marca

Cada cadena hotelera dibuja su imagen con paletas de inspiración cada vez más amplias. Nadie quiere que su hotel se confunda con ningún otro. La personalidad se encuentra en cada detalle, en cada material y en cada color. Cosentino® es la libertad para emplear una inmensa variedad de productos estética y técnicamente impecables.

HOTEL CHAINS

The identity of each brand

Each hotel chain creates its image using ever-growing palettes of inspiration. Nobody wants their hotel be mistaken for another. Personality is to be found in every last detail, in each material and each colour. Cosentino® gives the freedom to use a broad variety of products that are aesthetically and technically faultless.

RESTAURACIÓN

Higiene. Siempre.

Uno, dos, mil o un millón de recetas de creación suprema que exigen a un espacio de restauración una fiabilidad y una resistencia al paso del tiempo fuera de toda sospecha. La Protección Bacteriostática de productos como Silestone® supone una garantía de higiene que hemos adoptado como un reto personal en el que invertimos todo nuestro esfuerzo cada día.

CATERING

Hygiene. Always.

One, two, a thousand or one million creative processes that demands a kitchen space must be reliable and stand the test of time. The bacteriostatic protection of products such as Silestone® mean a guarantee of hygiene that we have adopted as a personal challenge in which we invest all our efforts each day.

HOSPITALES HEALTHCARE

La solución integral

Algunos lugares son sinónimo de la rotunda fiabilidad de lo seguro, de la sosegada sensatez de lo tranquilo y de la imprescindible certeza de lo aséptico. Las superficies de cuarzo Silestone® convierten en humanos a cualquier espacio público de un centro de salud, desde el quirófano al restaurante y desde la capilla a las habitaciones.

HEALTHCARE HOSPITALS

The comprehensive solution

Some places are synonymous with security, with calm control and with the absolute certainty of hygiene. Silestone® quartz surfaces transform any public space in Healthcare, from the operating room to the restaurant and from the chapel to the wards.

FRANQUICIAS

El rigor de lo homogéneo

Nos parece adecuado si decide extender su red de franquicias por su país. Nos parece extraordinario que su objetivo sea global. Estamos preparados para producir en gran volumen los materiales adecuados para dotar a su marca de un carácter definido. Durabilidad, tecnología y una amplia gama de colores con la homogeneidad que requiere cada uno de sus establecimientos.

FRANCHISES

The importance of consistency

We think it is a great idea if you decide to extend your network of franchises in your country. We think it is amazing that your objective is global. We are prepared to produce the materials suited to giving your brand a premier service in large volumes. We provide the durability, technology and an extensive range of colours with the consistency that each of your establishments require.

MOBILIARIO

Eterno y versátil

Si la imaginación es el límite, entonces no hay límites. Una dureza extrema como producto de la combinación de una interminable variedad de cuarzos compactos para crear los más durables elementos de mobiliarios. Diferentes elementos y diferentes acabados en un material tan vanguardista como sorprendente.

FURNITURE

Constant and versatile

If the only limit is imagination, then there are no limits. Cosentino® makes products with extreme strength thanks to a combination of a vast variety of compact quartz to create the most enduring pieces.

Índice / Content

COSENTINO	COSENTINO	9
Red Cosentino®	Cosentino® Network	10
Capacidad Productiva	Productive Capacity	11
SILESTONE	SILESTONE	12
Ventajas	Advantages	14
Protección bacteriostática	Bacteriostatic Protection	16
Otros productos Cosentino®	Other Cosentino® products	18
ECO by Cosentino®	ECO by Cosentino®	18
Scalea	Scalea	20
Prexury	Prexury	21
APLICACIONES	APPLICATIONS	23
Exteriores	Exteriors	24
Revestimientos Generales	General Coverings	25
Escaleras	Stairs	26
Ascensores	Lifts	29
Cocina Industrial	Commercial Kitchens	31
Buffets	Buffets	37
Equipamiento Mobiliario Frio-Calor	Cold-Hot Furniture Equipment	42
Mostradores / Barras	Counters / Bars	45
Mobiliario	Furniture	50
Revestimiento de Baños	Bathroom Coverings	55
Encimeras de Baño	Bathroom Surfaces	60
Lavabos	Wash Basins	62
Platos de Ducha	Shower Trays	64
Hospitales / Healthcare	Healthcare / Hospitals	67

FORMATOS	FORMATS	70
Texturas	Textures	70
Cantos	Edges	71
Formato de Tablas	Slab Format	72
Espesores	Thicknesses	73
DATOS TÉCNICOS SILESTONE®	SILESTONE® TECHNICAL DATA	73
Características	Characteristics	73
Ensayos Físicos y Químicos	Chemical and Physical Tests	74
Ensayos Mecánicos y Funcionales	Mechanical and Functional Tests	74
Tabla de Manchabilidad	Stainability Table	74
Comportamiento frente a Productos Hospitalarios	Performance against Hospital Products	75
Recomendaciones	Recommendations	75
Test de Povidona (Betadine)	Povidone Test (Betadine)	75
Espesores y Masa	Thicknesses and Mass	75
MANTENIMIENTO SILESTONE® / ECO by Cosentino®	SILESTONE® / ECO by Cosentino® MAINTENANCE	76
Limpieza y mantenimiento	Cleaning and maintenance	76
Comportamiento ante golpes	Performance when knocked	76
Comportamiento ante calor	Performance under heat	76
Precauciones	Precautions	76
CERTIFICADOS	CERTIFICATES	79
ISO 14001:2004	ISO 14001:2004	79
NSF	NSF	79
CRADLE TO CRADLE	CRADLE TO CRADLE	79
LGA	LGA	79
Greenguard	Greenguard	79



TRAYECTORIA / CHRONOLOGY

- | | |
|---|--|
| <p>1980 La empresa inició su actividad como Mármoles Cosentino®</p> <p>1990 Lanzamiento de Silestone®</p> <p>2005 Nuevo Silestone® antibacterias</p> <p>2009 Adquirimos el 100% de la filial en EE.UU.</p> <p>2012 Cosentino® es una multinacional con presencia en más de 60 países.</p> | <p>1980 The company started up as Mármoles Cosentino</p> <p>1990 Launch of Silestone®</p> <p>2005 New anti-bacterial Silestone®</p> <p>2009 We purchased 100% of the US subsidiary.</p> <p>2012 Cosentino® is a multinational with a presence in more than 60 countries.</p> |
|---|--|

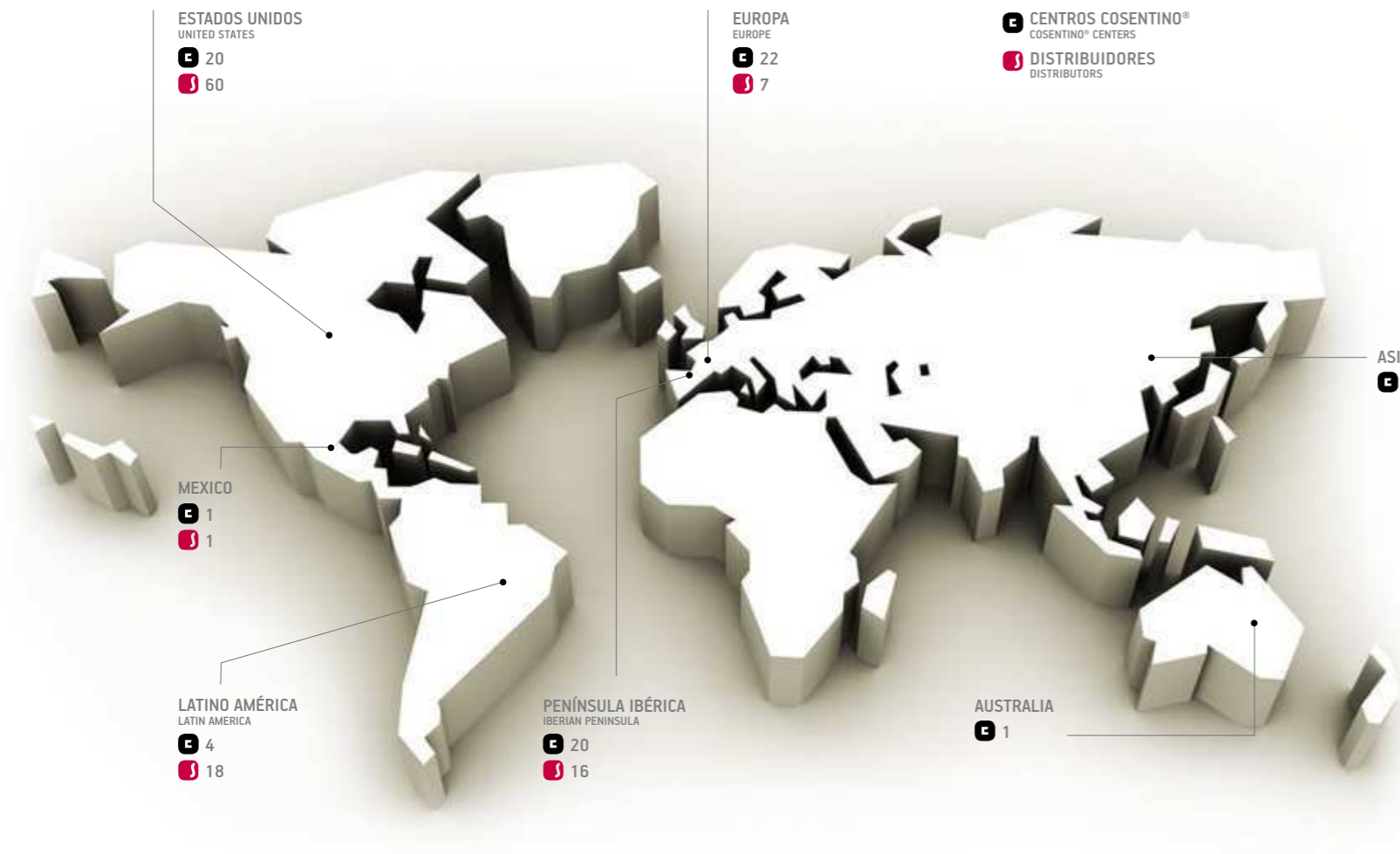

RED COSENTINO

El Planeta Humano Cosentino®

El compromiso de Cosentino® es global. Por eso, hemos decidido hacer a todo el mundo participe de nuestra apuesta por la innovación, la creatividad y la calidad de los productos. Sin fronteras no hay limitaciones a los retos de mejora. Así avanzamos. Así crecemos.

COSENTINO® NETWORK

The Cosentino® Human Planet

Cosentino's commitment is global. We have therefore decided to let everyone participate in our quest for innovation, creativity and quality in our products. Without boundaries there are no limits to the challenge of improving. This is how we move forward. This is how we grow.



CAPACIDAD PRODUCTIVA

4.500.000 m² por año

No entendemos el significado de la palabra imposible. Somos el primer fabricante de superficies de cuarzo en todo el planeta. Al tiempo que eso nos supone un reto para no detenernos, nos permite responder con flexibilidad y eficiencia a las exigencias de nuestros clientes.

4.500.000 m² de Silestone® al año creados por 11 líneas de producción diferentes. Una gran paleta de colores en constante aumento. No nos estancamos en la cumbre. ¿Se unen al reto de Cosentino® por la excelencia?

España:

- Silestone: 11 prensas, 10 líneas de pulido, 1 taller de elaborado y mosaico.
- Fábrica de pigmentos.
- Piedra Natural: 13 telares, 2 líneas de empaste, 2 líneas de pulido, 2 líneas de corte, 1 línea de elaborado y puente grúa.
- Canteras: 12 canteras de mármol, 2 canteras de cuarzo.

Brasil:

- Granito: 4 telares, 2 líneas de pulido, 1 línea Sensa, 1 línea de resinas

Creemos en la creatividad y no podemos poner obstáculos a quienes viven en ella. Por esos, podemos desarrollar casi cualquier exigencia de arquitectos o diseñadores, modificando nuestros procesos productivos para crear un enorme abanico de tamaños y colores.

PRODUCTIVE CAPACITY

4.500.000 m² per year

The word "impossible" is not in our vocabulary. We are the world-leading producer of quartz surfaces. When there is a challenge it just means we need to continue pushing forwards, it allows us to respond flexibly and efficiently to our customers' demands.

4,500,000 m² of Silestone® per year, produced by 11 different production lines. A wide palette of colours that is continually growing. And we do not rest at the top. Will you join Cosentino's quest for excellence?

España:

- Silestone®: 11 presses, 10 polished lines, 1 manufactured and mosaic workshop.
- Pigment factory.
- Natural Stone: 13 looms, 2 filling lines, 2 polished lines, 2 cutting lines, 1 manufactured line and crane bridge.
- Quarries: 12 marble quarries, 2 quartz quarries.

Brasil:

- Granite: 4 looms, 2 polished lines, 1 Sensa line, 1 resin line.

We believe in creativity and removing obstacles in the way of those who live to create. For these people, architects and designers, we can supply almost any requirement, modifying our production processes to create a vast range of sizes and colours.



SILESTONE®

Superficies de cuarzo natural

La superficie de cuarzo natural más vendida del mundo es Silestone. La circunstancia no es casualidad. Silestone® se emplea tanto en suelos como en paredes de cocinas y baños con una reducción del número de juntas a la mínima expresión.

Silestone® es único en el mercado mundial por su Protección Bacteriostática, la vida es más vida si se llena de color y texturas. Un interminable abanico de propuestas con unas propiedades físicas y químicas resultado de constantes años de investigación.

SILESTONE®

Natural Quartz Surfaces

The best selling natural quartz surface from Cosentino. This is not just by chance. Silestone® is used both on floors as well as in kitchen and bath walls, with as few joints as possible.

Silestone's bacteriostatic protection makes it unique in the world market. Life is more fulfilled when it is bursting with colour and textures. There is an endless range of options with physical and chemical properties that are the result of years of ongoing research.



Si no se ha utilizado es que aún no se ha imaginado.

If it has not yet been made, it has not yet been imagined.

VENTAJAS DE SILESTONE

Silestone® es la superficie casi inquebrantable. Sin manchas, sin marcas, sin rayaduras, sin arañazos. Las resistentes piezas de Silestone® se viven y se disfrutan quedando la historia en el recuerdo, no en la superficie.

Con un bajísimo índice de absorción y el mínimo número de juntas, los líquidos son bienvenidos al corazón de la cocina y el baño, pero no al interior de Silestone®.

ADVENTAGES OF SILESTONE®

Silestone® is an almost unbreakable surface. It is stain-free, mark-free and scratch-free. The resistant pieces of Silestone® are alive and continue to be enjoyed over time, going beyond the surface.

With low absorption and minimal joints, Silestone is a perfect splash-proof surface for kitchens and bathrooms!



RESISTENCIA AL IMPACTO

Queremos que su superficie Silestone® le acompañe durante muchos años. Por eso hemos trabajado muy duro. Para conseguir un producto tan duro como nuestro esfuerzo y con una alta resistencia a impactos. El corazón de Silestone® está formado por, al menos, un 90% de cuarzos y materiales de similar dureza.

HIGH IMPACT RESISTANCE

We want your Silestone® surface to accompany you for many years to come. That is why we have worked hard to obtain a product with such high impact resistance. Silestone® is formed of a minimum of 90% quartz and materials of a similar hardness.



BAJA POROSIDAD

El avanzado sistema de compresión permite una compactación extrema, que lo convierten en un material de reducida porosidad. Los líquidos, las manchas y los ácidos no son un problema para Silestone®.

LOW POROSITY

The advanced production system permits extreme compaction, which means it is a material with low porosity. Liquids, stains and acids are not a problem for Silestone®.



RESISTENCIA AL RAYADO

Olvídense de arañazos o marcas. La naturaleza conoce pocos elementos más resistentes al rayado que el cuarzo que compone Silestone®.

SCRATCH RESISTANCE

Forget scratches or marks. Nature knows few resistant elements more scratch-resistant than the quartz from which Silestone® is made.



AMPLITUD DE COLORES Y TEXTURAS

Un constante aumento de las opciones que comprenden colores a la carta, colores de temporada y nuevos colores que se convertirán en clásicos. La imaculada homogeneidad de los acabados lisos o las elegantes soluciones rugosas como Suede y Volcano.

WIDE RANGE OF COLOURS AND TEXTURES

The range of colours available is ever developing. The smooth finishes as well as the elegant rough finishes, such as Suede and Volcano, are beautifully luxurious.



VARIEDAD DE FORMATOS

No habrá dos cocinas iguales. Podemos cortar a medida las piezas y someterlas a distintos tratamientos y terminaciones.

VARIETY OF FORMATS

No two kitchens are the same. We can cut pieces to measure and expose them to different processes and finishes.



APLICACIONES DEL PRODUCTO

Cosentino® pone fácil la creación a la carta por parte de los profesionales de productos a medida y terminados. Platos de ducha, encimeras de baño o de cocina, lavabos o sorprendentes fregaderos integrados con los que retamos a la creatividad y la estética.

PRODUCT APPLICATIONS

Cosentino® facilitates the manufacture of bespoke products for professionals, including shower trays, kitchen worktops, bathroom surfaces, washbasins or unique built-in sinks which are a exclusive to us in terms of both creativity and aesthetics.

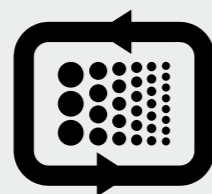

PROTECCIÓN BACTERIOSTÁTICA Tecnología basada en Plata

Silestone® es diferente y la prueba es la Protección Bacteriostática que hemos desarrollado en nuestros laboratorios. La tecnología creada por Cosentino®, evita el desarrollo de bacterias convirtiendo a nuestras superficies en territorio de máxima higiene.

BACTERIOSTATIC PROTECTION With Silver Technology

Silestone® is different and the proof is the bacteriostatic protection that we have developed in our laboratories. The technology created by Cosentino® prevents the growth of bacteria, making Cosentino® surfaces a place of optimal hygiene.



Protección Bacteriostática
de Silestone®

Silestone® **Bacteriostatic Protection**

Silestone® es la única marca que incluye un sistema de Protección Bacteriostática en su composición.

Logramos una protección efectiva del material que detiene la proliferación de bacterias. De esta forma, las superficies de Silestone, ofrecen un extra de higiene.

Silestone® is the only brand of quartz countertops that incorporates an active hygiene system in its composition.

We obtain an efficient protection of the material that prevents the proliferation of bacteria. Silestone® surfaces therefore provide extra hygiene.



¿Cómo actúa la Protección Bacteriostática de Silestone®?

How does Silestone® Bacteriostatic Protection **work?**

1

Los compuestos basados en plata se incorporan en toda la matriz de Silestone® P+ durante su proceso productivo.

Silver-based compounds are incorporated throughout the Silestone® P+ matrix during the production process.

2

Las bacterias entran en contacto con la superficie de Silestone® P+ en cualquier punto.

Bacteria come into contact with the Silestone® P+ surface at any point.

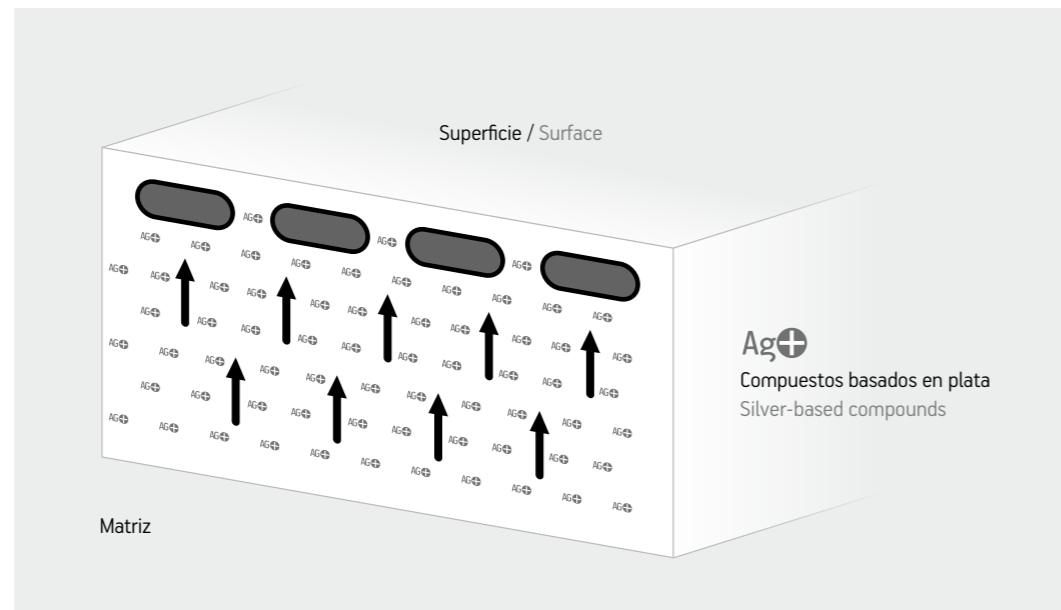

3

La matriz activa los compuestos basados en plata de modo controlado para que interactúen con las bacterias.

The matrix activates silver-based compounds in a controlled manner that interacts with bacteria.

4

La interacción con las bacterias daña su mecanismo de reproducción.

The interaction with bacteria damages their reproductive mechanism.

Interacción de la plata
sobre la célula bacteriana

Silver interaction mechanism
with the bacterial cell

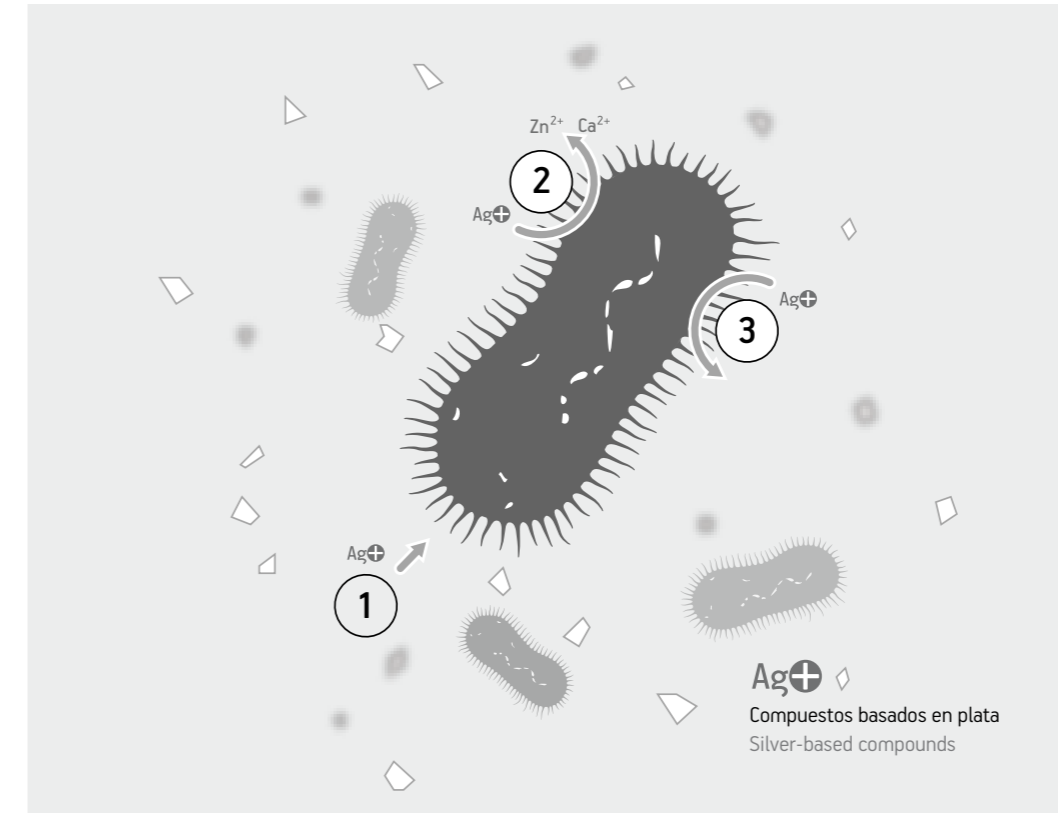

1

Dañando la membrana celular
Damaging the cell membrane

2

Reemplazando iones Ca²⁺ y Zn²⁺
Replacing Ca²⁺ y Zn²⁺ ions

3

Interactuando con componentes de la célula (S, O, N)
Interacting with cell components (S, O, N)

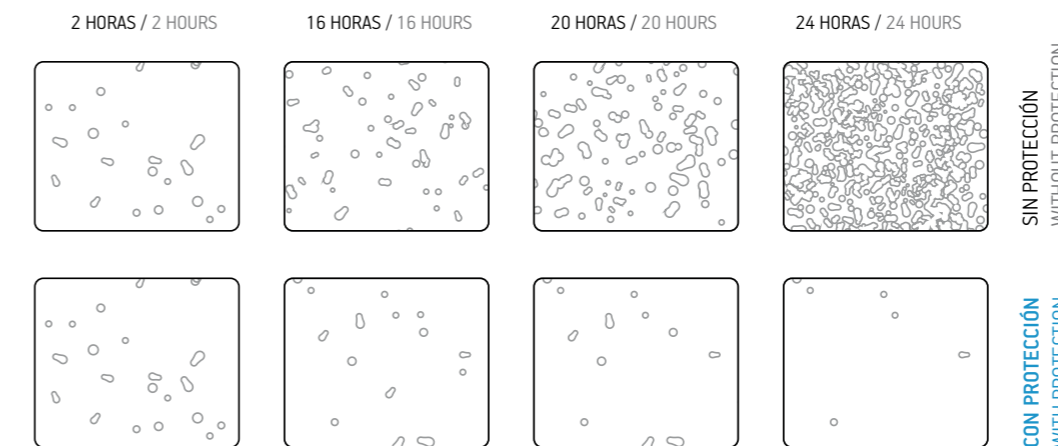

Efecto de Silestone® con
Protección Bacteriostática

Effect of Silestone® with
Bacteriostatic Protection

Nuestros laboratorios han permitido que las superficies de cuarzo que creamos minimicen o inhiban el crecimiento de bacterias. Hemos comprobado fehacientemente la sensible disminución de actividad bacteriana sobre Silestone® P+ con Protección Bacteriostática con respecto a otras superficies sin ningún tipo de protección. La seguridad y la higiene, a prueba desde niveles microscópicos.

Our laboratory work has made it possible for the quartz surfaces that we create to minimize or inhibit the growth of bacteria. We have reliably verified the decrease of bacterial activity on Silestone® P+ with Bacteriostatic Protection in comparison to other surfaces without any kind of protection. Their safety and hygiene has been tested at microscopic levels.



ECO by Cosentino®

Replanteando el mundo

ECO by Cosentino® es nuestra apuesta por la sostenibilidad. Traemos materiales inservibles de alrededor de todo el mundo para crear un producto con un 75% materiales reciclados. Vidrio, porcelanas, cenizas vitrificadas e incluso agua reutilizada para volver a dar vida a lo que un día murió.

El otro 25%, son materiales naturales y una resina, de origen vegetal.

ECO by Cosentino®

Redefining the world

ECO by Cosentino® is our quest for sustainability. We gather the waste materials that we are all surrounded by to create a product with a composition of 75% recycled materials. Glass, porcelain, vitrified ashes and even water are reused to breathe new life into something that had previously expired.

The other 25% are natural materials and vegetable based resin.



ECO by Cosentino®

75% de materiales reciclados

Porcelana, baldosas, fregaderos y otros elementos decorativos.
Cristales, ventanas, envases y botellas ya utilizadas.
Espejos procedentes de casa, edificios y fábricas.
Gres porcelánico de restos de azulejos.
Cenizas vitrificadas, residuos de combustión de altos hornos.

25% materiales naturales

El total del contenido de resina está entre el 8 y el 12%, cuyo 20% proviene del maíz, y está desarrollada exclusivamente para Cosentino.

El contenido de cuarzo puede variar de un 0 a 15% del volumen total, dependiendo del color.

ECO by Cosentino®

75% Recycled materials

Porcelain, tiles, sinks and other similar products.
Glass, windows, containers and glassware.
Mirrors from dwellings, buildings and factories.
Earthenware from reclaimed tiles.
Vitrified ash and waste generated by blast furnaces and power generating processes.

25% Natural materials

The total resin content is between 8-12% with 20% of this from corn oil developed exclusively by Cosentino®.

The quartz content can vary between 0 -15% of the total volume dependant upon the colour.



Todo en ECO by Cosentino® está hecho pensando en la sostenibilidad. Utilizamos cartón reciclado para empaquetar el material así como papel reciclado para el material promocional y de venta de toda la serie. Todo bajo los estrictos sellos que garantizan su cumplimiento.

ECO by Cosentino® is packaged in recycled cardboard. Paper and ecological manufacturing standards are used for point of sale and promotional material of the product. Labelling adheres to the environmental and recycled products regulations.

La opción más ecológica para la creatividad aplicada a la construcción y la decoración es ECO by Cosentino®. El producto sostenible de Cosentino®, nuestra apuesta por reducir al mínimo nuestra huella en el entorno manteniendo las máximas exigencias en cuanto a diseño y calidad.

ECO by Cosentino® es el fruto de un decidido esfuerzo de inversión de Cosentino® con el único objetivo de crear un producto que mantenga nuestro compromiso con la calidad sin que su creación constituya una carga para el medio ambiente.

Hemos apostado por la innovación tecnológica a través de millones de horas de investigación en materia de colores y texturas para intentar conseguir un producto único en el mercado de todo el mundo.

The ECO by Cosentino® is the most ecological option for creativity applied to construction and decoration. ECO is Cosentino's sustainable product, its quest to minimise its environmental footprint while maintaining maximum levels of design and quality.

ECO by Cosentino® is the result of a strong investment by Cosentino® with the sole aim of creating a product that maintains its commitment to quality without its creation depleting the environment.

ECO is the result of our high levels of requirements, which have led us to travel the globe in search of suitable materials to be regenerated. Moreover, we are committed to technological innovation for which we spend millions of hours researching colours and textures to try to obtain a product that is completely unique.



SCALEA® by Cosentino®

La naturaleza en estado puro

La piedra natural en Cosentino® se llama Scalea. Bajo ese sello cobijamos a las diferentes series de mármoles, pizarras, granitos brasileños y travertinos. Colecciones variadas para utilizaciones variadas, Scalea es adecuado para espacios públicos y privados con los usos más exigentes.

Versatilidad de natural crudeza para crear exclusivos espacios de diseño o entornos arquitectónicos con un importante foco en el diseño bien ejecutado.

SCALEA® by Cosentino®

Nature in its pure state

Natural stone in Cosentino® is called Scalea. Under this name, there are different series of marbles, slates, Brazilian granites and travertine. The collections are varied and designed for different uses; Scalea is suitable for both private and public spaces and for the most demanding of uses.

Its natural raw state is versatile enough to create exclusive designer spaces or architectural settings with an important focus on great design.

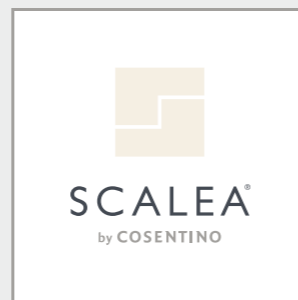

PREXURY® by Cosentino®

Superficies preciosas

Vestidos de extrema belleza para cocinas y baños con aires de elegancia mesurada. Prexury by Cosentino® juega con la combinación de materiales tremendamente selectos para crear ambientes de sugerente presencia. La luminosa lista de Prexury by Cosentino® reúne cuarzos de alta pureza, piedras semipreciosas y materiales fosilizados tratados de manera artesanal.

PREXURY® by Cosentino®

Precious surfaces

Prexury by Cosentino® is a range of extremely beautiful surfaces for kitchens and baths with an air of subtle elegance. The luminous range of Prexury by Cosentino® brings together high purity quartz, semiprecious stones and fossilised materials processed using handcraft techniques.



Revestimientos Generales

General **Coverings**

Cuando un edificio se levanta, merece ser vestido con un tejido pétreo que realce su estilo. Serán muchos años de vida y millones de miradas. Solo hay lugar para un revestimiento selecto.

When a building is constructed, it deserves to be dressed with a stone material that highlights its style. It will stand for many years and be gazed upon by millions. There is only one place to find such a special material.

TORRES SOROLLA CENTER / SOROLLA CENTER TOWERS



TORRES SOROLLA CENTER / SOROLLA CENTER TOWERS | VALENCIA



SCALEA® ■ BLANCO MACAEL

La cara de un edificio
Facades

Pizarras, granitos o mármoles que nacieron bajo el cielo. Por eso, se trata del material más adecuado para el revestimiento de exteriores. Scalea ofrece todas las ventajas constructivas de la piedra a demás de una presencia estética de elegancia natural, como su procedencia.

Resistencia mecánica, durabilidad antes los fenómenos meteorológicos y una amplia serie de colores para desatar la creatividad de arquitectos y diseñadores.

Natural stone, marble and granite were created from the earth and are therefore perfect for outdoor use. Scalea offers all the constructive advantages of stone as well as an aesthetic presence of natural elegance, just as the material does in its natural setting.

These materials are mechanically resistant, durable against weather and come in an extensive range of colours in order for architects and designers to unleash their creativity.



SCALEA® ■ BLANCO MACAEL



AUDITORIO PROV. DE ALICANTE

SCALEA® ■ CALIZA SAHEL

OFICINAS CENTRALES HOTEL PALMA
CENTRAL OFFICES PALMA HOTEL
SILESTONE® ■ BLANCO DUNE



TORRE DE LONDRES
TOWER OF LONDON
SILESTONE® ■ EROS STELLAR



La piedra a medida
Customised stone

La construcción de edificios acarrea el reto implícito de requerir piezas de diversos tamaños. Cosentino® moldea el perfil de la piedra natural para ofrecer exactamente lo que proyectistas y constructores necesitan.

The construction of buildings gives rise to the implicit challenge of supplying pieces in a variety of sizes. Cosentino® moulds the profile of natural stone to offer exactly what designers and builders need.

Producimos materiales para ser vividos, para ser usados y para ser disfrutados. Por eso, el aspecto vanguardista de Silestone® ha servido para vestir la Flagship Store de Telefónica.

We produce materials to be experienced, to be used and to be enjoyed. This is why the cutting-edge design and qualities of Silestone® were chosen for Telefónica's Flagship Store.



AEROPUERTO DE ALMERÍA / ALMERÍA AIRPORT

SCALEA® ■ BLANCO MACAEL



REVESTIMIENTO SUELO / FLOOR COVERING

SILESTONE®

Contamos con varios centros de fabricación y distribuidores por todo el mundo, capaces de producir en cantidades masivas. Aeropuertos, hospitales o rascacielos. Aceptamos el reto.

We have several production centres and distributors worldwide that are capable of producing massive volumes. Whether it be for airports, hospitals or skyscrapers, we accept the challenge.

TIENDA TELEFÓNICA / TELEFÓNICA FLAGSHIP STORE | MADRID

SILESTONE® □ BLANCO ZEUS & ■ VERDE FUN



El contacto con el público
Contact with the public

La alta durabilidad y resistencia de Silestone® supera el reto diario del uso masivo. Baja porosidad y escaso mantenimiento que lo convierten en la estrella constructiva de zonas de uso común de hoteles o grandes zonas comerciales.

The high durability and resistance of Silestone® rises to the daily challenge of heavy use. Low porosity and maintenance mean that Silestone® is the ideal construction product in public areas of hotels or large retail areas.



TIENDA TELEFÓNICA / TELEFÓNICA FLAGSHIP STORE | MADRID

SILESTONE® □ BLANCO ZEUS

HOTEL CARLEMANY / CARLEMANY HOTEL

SCALEA®



La paleta de piedra
The palette of stone

Al igual que la piedra se combina en la naturaleza, Scalea se presenta como una amplia paleta de colores y materiales, listos para confeccionar las más bellas composiciones de piedra natural.

ECO by Cosentino® ofrece todas sus cualidades constructivas propias, con el añadido de un firme compromiso medioambiental. Superficies recicladas, fabricadas mediante procesos sostenibles, para reducir el impacto en el entorno natural.

Just as stone combines beautifully in nature, Scalea has an extensive palette of colours and material, all ready to create the most stunning natural stone compositions.

ECO by Cosentino® offers all its own constructive qualities, with the added value of a strong commitment to the environment. These surfaces are recycled, manufactured using sustainable processes in order to reduce the environmental impact.



HOTEL BURJ AL ARAB / BURJ AL ARAB HOTEL | DUBAI

Silestone®



HOTEL BURJ AL ARAB / BURJ AL ARAB HOTEL

Silestone®

ESCALERAS / STAIRS

SCALEA® ■ CREMA MARFÍL



SILESTONE® □ BLANCO ZEUS



Llegar a lo más alto, paso a paso
Reach the pinnacle, climbing step by step

De manera segura, constante. Silestone® es la paradoja que reúne la resistencia al paso del tiempo con la flexibilidad a la hora de ser colocada en cualquier proyecto. ¿Resultado? Escaleras únicas y personalizadas, de fácil mantenimiento y prolongada vida útil.

Climb safely, constantly. Silestone® is the element that brings together resistance and longevity with the flexibility of being integrated in any project. What is the result? Unique, customised stairs that are easy to maintain and have a long useful lifetime.



OFICINA HOTEL PALMA / PALMA HOTEL OFFICE

SILESTONE® □ BLANCO DUNE

REVESTIMIENTO ASCENSOR / LIFT COVERING



SILESTONE® ■ CEMENTO SPA

REVESTIMIENTO ASCENSOR / LIFT COVERING

SILESTONE®



Liviana vida eterna
Light eternal life

Una nueva paradoja. La piedra ligera también es de Cosentino®. Silestone® no necesita importantes espesores para crear superficies para ascensores dispuestas a ver volar a cientos de miles de personas durante mucho, mucho, tiempo. 1,2 cm de espesor para originar la más liviana de las cargas.

Cosentino® also offers light stone. Silestone® does not need a substantial thickness to create surfaces for lifts designed to carry hundreds of thousands of people for a long, long time. It is available in a thickness of 1.2 cm for the lightest of loads.



REVESTIMIENTO ASCENSOR / LIFT COVERING
SILESTONE® ■ BLANCO MAPLE

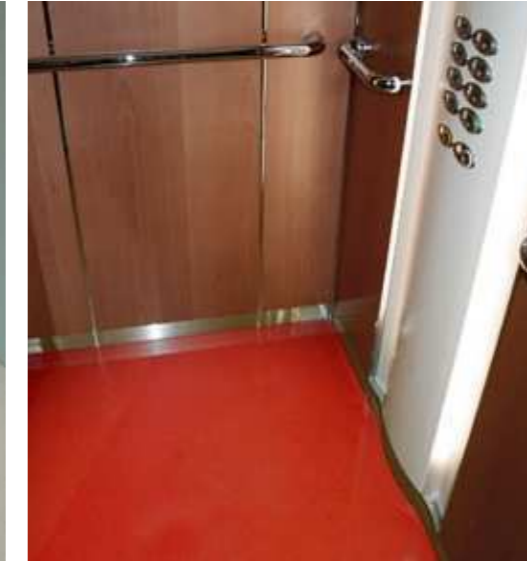

REVESTIMIENTO ASCENSOR / LIFT COVERING
SILESTONE® ■ ROSSO MONZA

Cocina Industrial Commercial **Kitchens**

Cada día, en la cocina de un restaurante comienza una frenética danza marcada por las situaciones extremas, la tensión y la excitación del abrazo de los alimentos. Hay que estar preparado para todo. Y para todos.

Each day, in a restaurant kitchen there is a frantic pace of extreme situations blended together with the tension and excitement of being involved with food. It is important to be prepared for everything. And for everyone.

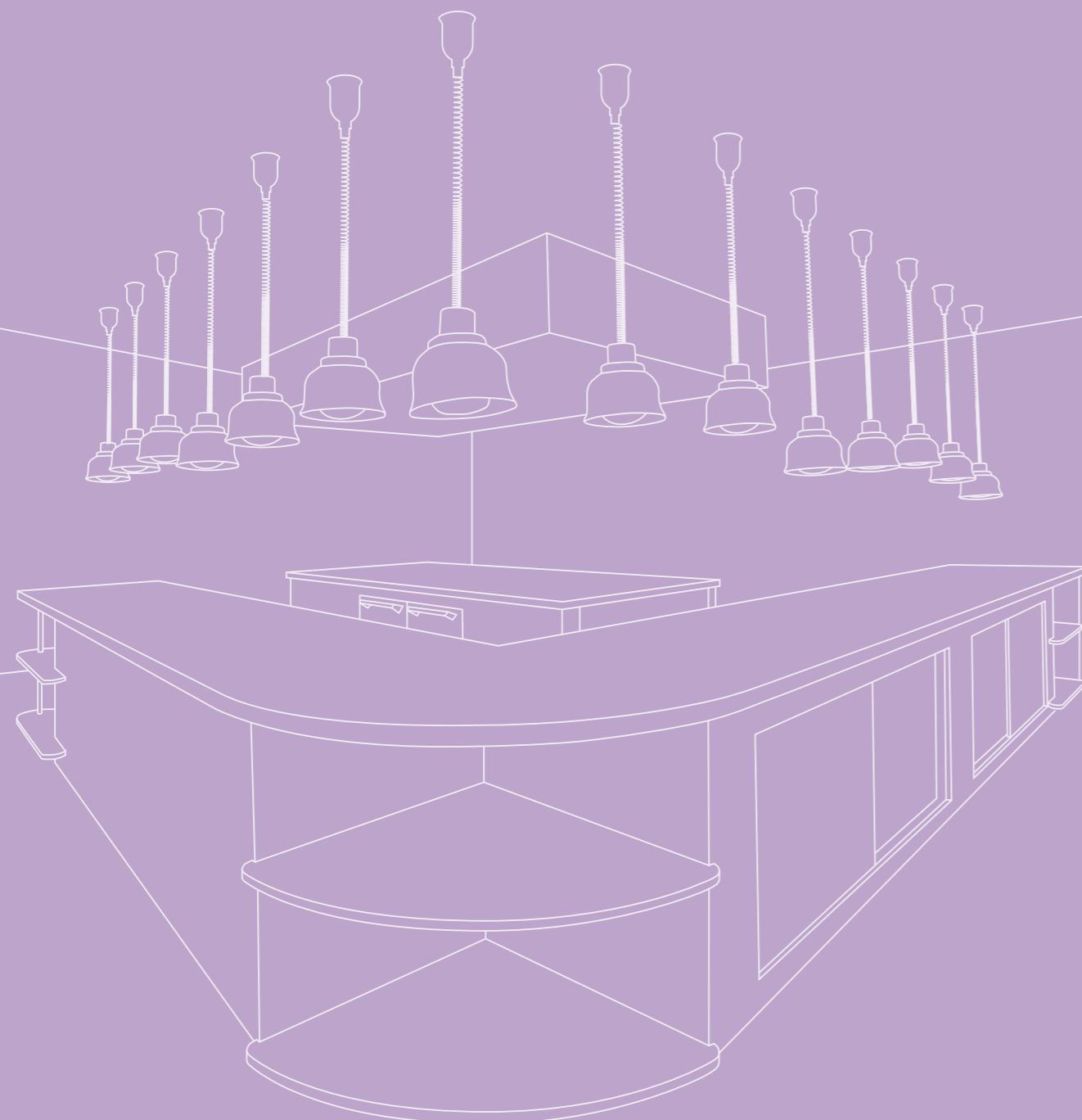

MUGARIZ



COCINA RESTAURANTE MUGARIZ / MUGARIZ RESTAURANT KITCHEN



SILESTONE® □ BLANCO ZEUS

Creatividad e higiene
Creativity and hygiene

No existen los juegos cuando crear platos y cocinarlos se ha convertido en un negocio que asegura la subsistencia de quien allí trabaja. Unas medidas higiénicas eficientes son la clave para la preparación, sobresaliente y segura, de alimentos de decidida inspiración creativa.

Cooking is a serious business. Efficient hygiene measures are key for preparing safe, outstanding cuisine with a decidedly creative inspiration.



COCINA RESTAURANTE MUGARIZ / MUGARIZ RESTAURANT KITCHEN

SILESTONE® □ BLANCO ZEUS

ASAHI



SILESTONE® ■ EROS STELLAR

TEPPANYAKI - RESTAURANTE ASAHI / TEPPANYAKI - ASAHI RESTAURAN | ALMERÍA

SILESTONE® ■ EROS STELLAR

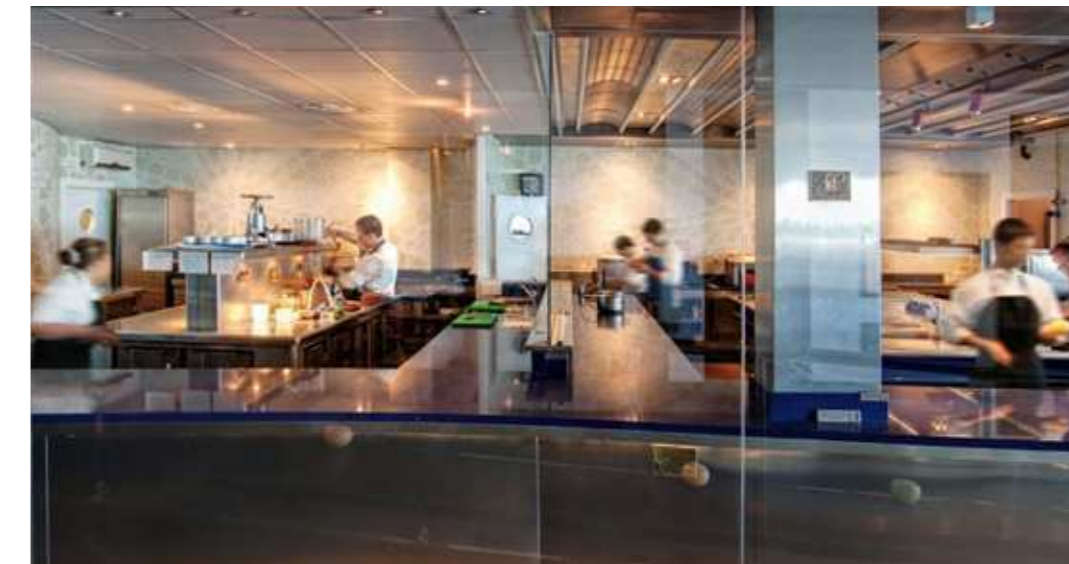

COCINA RESTAURANTE CALIMA / CALIMA RESTAURANT KITCHEN | MARBELLA

SILESTONE® ■ AZUL ENJOY

Lugares de trabajo inspiradores
Inspirational workplaces

La creatividad se alimenta de más creatividad. Para liberarla del peso que le impide fluir, es importante crear entornos de trabajo adecuados. Eso también se puede hacer en una cocina. El equilibrio espacial, la armonía cromática y la inspiración visual consiguen que los chefs puedan centrarse en lo que mejor saben hacer: crear deliciosas propuestas.

Creativity breeds creativity. Freeing it from burdens that prevent its flow is essential when creating suitable working environments. This also applies to kitchens. Spatial equilibrium, chromatic harmony and visual inspiration allow chefs to focus on what they do best: creating delicious cuisine.

COCINA RESTAURANTE TWOSSET / TWOSSET RESTAURANT KITCHEN

SILESTONE® ■ EROS STELLAR



Materiales de larga duración
Long-lasting materials

Confiamos en usted. Usted pone la idea y nosotros se la armamos. La alta adaptabilidad de Silestone®, que permite crear piezas a la carta, consigue materializar cualquier proyecto de cocina de alta capacidad. Y olvídense por mucho tiempo. La alta resistencia de Silestone® es el antídoto a la preocupación por el deterioro.

We place our trust in you. You come up with the ideas and we put them together. The high adaptability of Silestone®, that allows the creation of bespoke pieces, means any high-capacity kitchen project can be brought to life. And it will stand the test of time. The high resistance of Silestone® is the antidote to concerns about wear and tear.



COCINA RESTAURANTE TWOSSET / KITCHEN TWOSSET RESTAURANT

SILESTONE® ■ EROS STELLAR

COCINA TERRAZA CARMONA / CARMONA TERRACE KITCHEN

COCINA TERRAZA CARMONA / CARMONA TERRACE KITCHEN

SILESTONE® □ BLANCO ZEUS & ■ AZUL ENJOY



PASILLO TERRAZA CARMONA / CARMONA TERRACE HALL

SILESTONE® □ BLANCO ZEUS & ■ AZUL ENJOY

Grandes piezas sin escondites
para las bacterias

Large pieces with nowhere for
bacteria to hide

La cocina juega con productos frescos y naturales. En definitiva, la cocina es vida. Queremos que las bacterias queden al margen de los procesos de elaboración y manipulación. Creamos tablas Jumbo, de hasta 3.25 x 1.59 metros para que esas grandes zonas de trabajo alberguen el menor número de escondites en forma de juntas. De esa forma, las bacterias carecen de lugares para multiplicarse.

Cooking is an interplay of natural and fresh products. In a nutshell, cooking is life. We create jumbo slabs, up to 3.25 x 1.59 metres so that your large work spaces harbour as low a number of hideouts in the form of joints. Bacteria therefore do not have anywhere to multiply.

Buffets

Buffets

¡Zafarrancho de combate! Es hora de servir docenas de menús y los comensales vienen hambrientos. Tranquilo, de lo único que tendrá que preocuparse es de atender a sus clientes.

Battle stations! It is time to serve up dozens of dishes and the guests are hungry. Don't worry, the only thing you need concern yourself with is your customers.

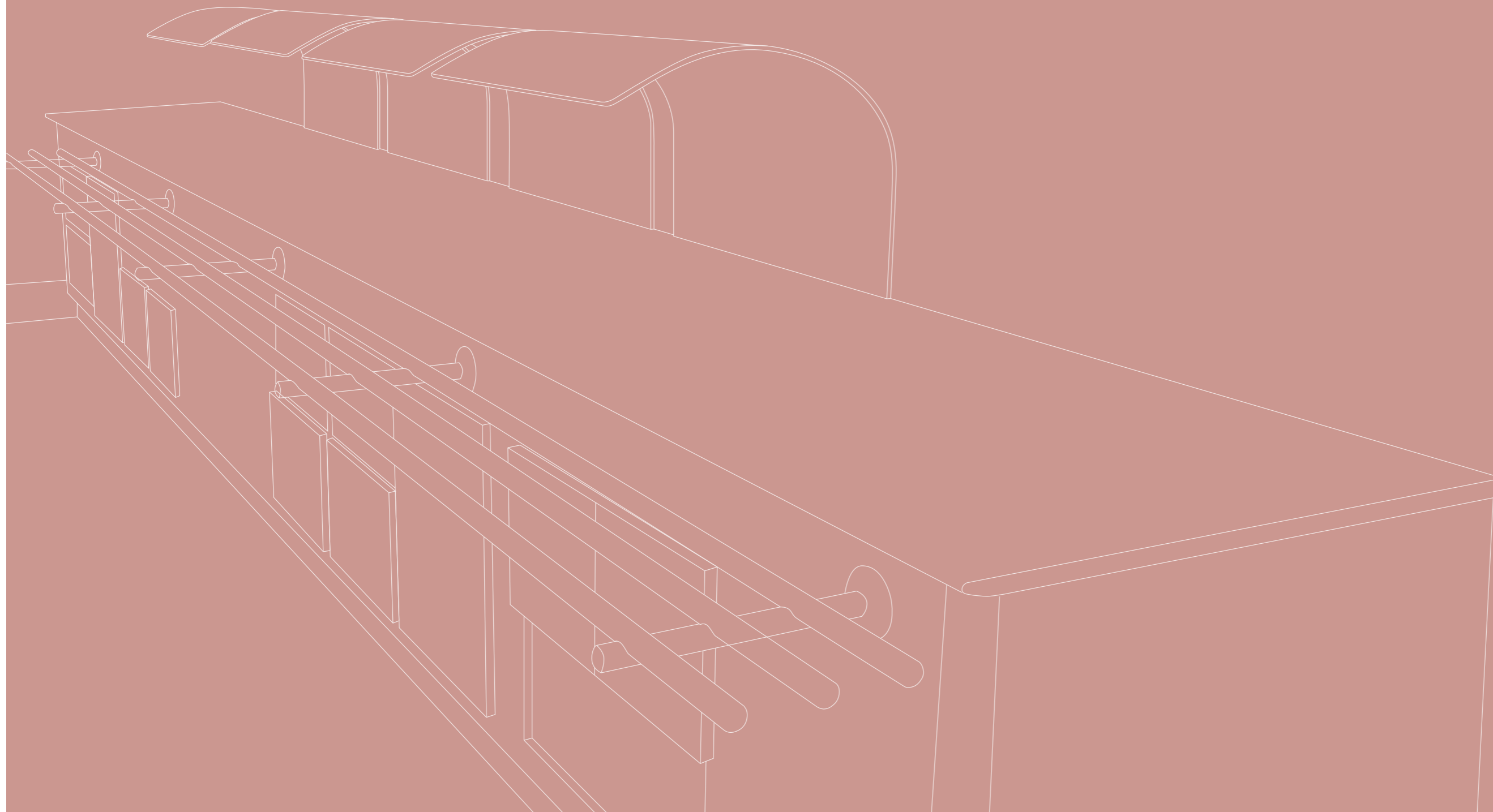



Un larga jornada de servicio sin contratiempos

A long working day without setbacks

Si algo tiene el hambre, es que no lleva reloj de pulsera. Un buffet soporta su estoica carga de trabajo a lo largo de días completos, casi sin descanso, casi sin pausa. El desafío de mantener las superficies en perfecto estado de revista hace de Silestone® el candidato perfecto para servir de base a este tipo de servicio. Baja penetración de líquidos, alta resistencia al desgaste y una extrema facilidad de limpieza harán que todo sea "servir y cantar".

A buffet bears a heavy workload during the entire day, almost without taking a rest or a pause. The challenge of maintaining surfaces in a picture-perfect state makes Silestone® the perfect candidate for buffets. A low penetration of liquids, high resistance to wear and a very easy-to-clean surface means it is easy to "serve and entertain".

BUFFET HOTEL BEATRIZ / BUFFET BEATRIZ HOTEL | ALBACETE

SILESTONE® □ BLANCO ZEUS



SILESTONE® □ BLANCO ZEUS

HOTEL NH PALACIO DE TEPA / PALACIO DE TEPA NH HOTEL | MADRID

SILESTONE® ■ AMAZON



Usos masivos sin bacterias
Mass usage without bacteria

La Protección Bacteriostática de Silestone® le hacen el material más adecuado para la batalla diaria contra la comida derramada. En un buffet, la higiene es capital. Lo merece usted y lo merecen los clientes.

Piense además por un momento en cómo quiere que sea ese buffet. ¡Ya lo tiene! Silestone® fabrica las superficies para adaptarse a cualquier necesidad.

The bacteriostatic protection of Silestone® makes it the material most suited to the daily battle against spilled food. In a buffet, hygiene is everything. You deserve it and so do your diners.

Think for a moment just how you want that buffet to be. You've got it! Silestone® manufactures surfaces to be adapted to meet any needs.



HOTEL BEATRIZ / BEATRIZ HOTEL | ALBACETE

SILESTONE® □ BLANCO ZEUS

Propiedades físicas casi inmutables

Almost immutable physical properties

No se preocupe demasiado por ver cómo es su encimera Silestone® tras la instalación. Si se olvida de hacerlo y lo hace un mes más tarde, nada habrá cambiado. Ni un año después. Ni tras una década. Silestone® es capaz de mantener sus propiedades originales durante mucho tiempo.

Do not worry too much about how your Silestone® changes after installation. A month later, nothing will have changed. Nor will it have changed after a year, or after a decade. Silestone® is capable of maintaining its original properties for a long time.



SILESTONE® ■ CREMA MINERVA

Equipamiento Mobiliario Frio-Calor Cold/Hot Equipment

En una cocina tiene hueco lo fresco y lo cálido. Las variaciones de temperatura son, por lo tanto, habituales. Silestone® es capaz de asumir ese reto soportando cambios graduales de temperatura sin variar sus propiedades.

In a kitchen there is space for cool and hot implements and dishes. Temperature variations are therefore completely normal. Silestone® is capable of taking up that challenge, withstanding gradual temperature changes without varying its properties.

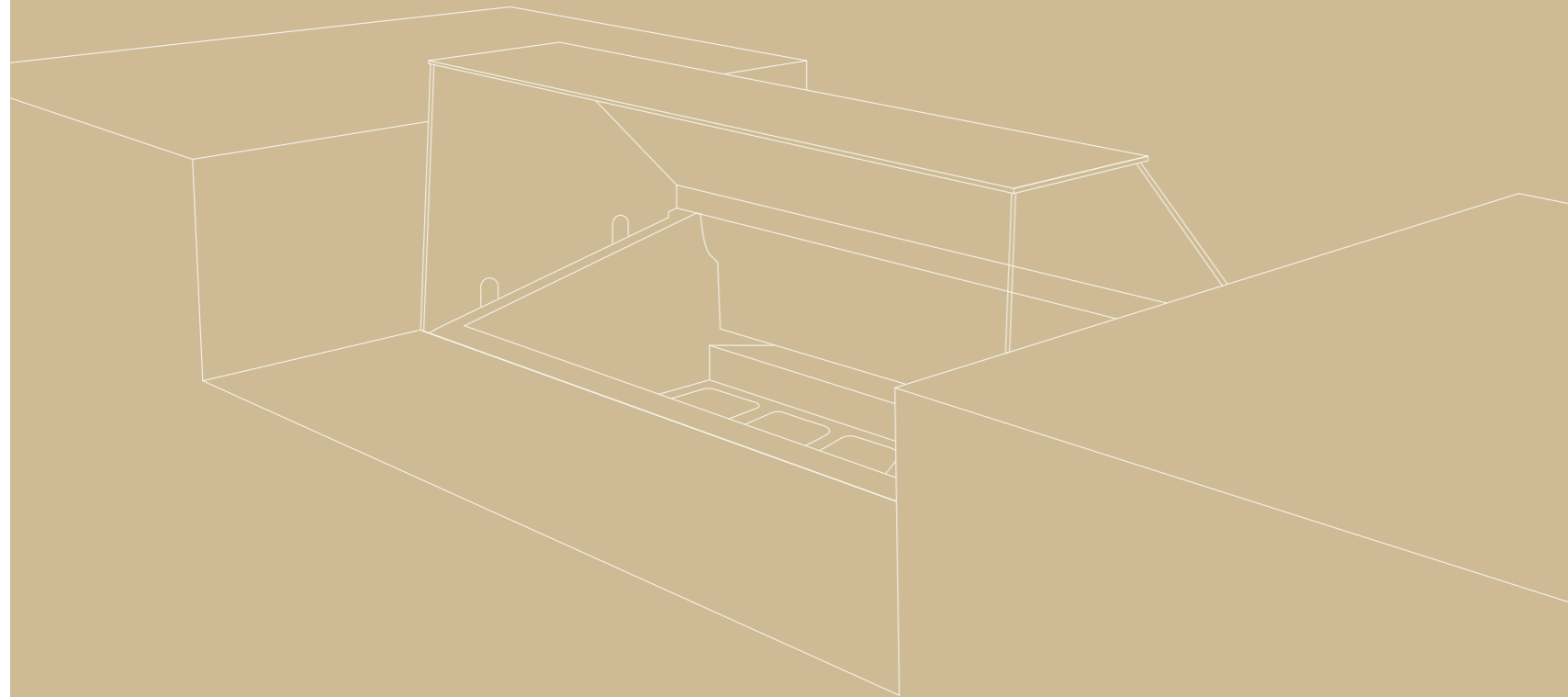

SILESTONE® □ BLANCO ZEUS



Resistente a condiciones adversas

Resistant to adverse conditions

A pesar de que los tiempos cambian con la tecnología, no hay cambio que pueda con Silestone®. El material de Cosentino® resiste constantes cambios de temperatura sin grietas, sin dilataciones, sin deterioro. Además, su baja porosidad hace que también sea inmune a las condiciones extremas de humedad.

In spite of the fact that the times change with technology, there is not change that Silestone® cannot deal with. Silestone® withstands constant changes in temperature without cracks, without dilation, without deterioration. Moreover, its low porosity also makes it immune to very humid conditions.



SILESTONE® ■ EROS STELLAR



FRANQUICIA ROOSTER PIRI PIRI / ROOSTER PIRI PIRI FRANCHISE

SILESTONE® □ BLANCO ZEUS

Mostradores Barras Counters Bars

Las barras son capaces de contar muchas historias.
Una de ellas narra las desventuras de un material
que resistía el paso del tiempo y la actividad
impertérrito, sin apenas notarlo.

Bars can tell many a story. One such story is that of
the adventure of a material that has resisted the
passing of time and activity, barely noting it.

HOTEL MEDITERRANEO / MEDITERRANEO HOTEL

SILESTONE® □ BLANCO ZEUS



CASA DECOR / CASA DECOR

SILESTONE® □ BLANCO ZEUS



CASA CAMPER HOTEL / CASA CAMPER HOTEL | BERLÍN

SILESTONE® ■ ZIRCONIUM

La identidad de su local
The identity of your premises

Hoteles, bares o comercios, cada uno con sus particularidades, cada uno con su Silestone® personalizado. La barra, el mostrador, es la cara visible de su negocio. La variedad de texturas y colores dota a cada lugar de una personalidad única que le mantendrá al margen del tópico.

Hotels, bars or businesses, each with its own specific features, each with its customised Silestone®. The bar, the counter, is the visible face of a business. The variety of textures and colours gives each place a unique personality that chases stereotypes away.

RESTAURANTE VITAMINA

SILESTONE®

RESTAURANTE VITAMINA / VITAMINA RESTAURANT

SILESTONE® □ BLANCO ZEUS



SILESTONE® ■ GRIS EXPO

RESTAURANTE "MEDITERRANEO" / "MEDITERRANEO" RESTAURANT

SILESTONE® ■ GRIS EXPO



Personalización máxima
Maximum customization

Como no hay dos locales iguales, no hay dos mostradores Silestone® iguales. Una fiesta de formas y cantos personalizados para moldear el espacio de la recepción de su hotel, de su selecto salón y, en definitiva, de cualquier espacio de atención al público.

Prexury by Cosentino® y su acabado con piedras semipreciosas ensambladas de manera artesana, otorgan un extra de elegancia.

As no two premises are the same, no two Silestone® counters are the same. A festival of forms and sounds are customised to mould the space of a hotel's reception, of its select lounge and, in a nutshell, in any public space.

Prexury by Cosentino® and its finish with semiprecious stones assembled using handcraft techniques offer an added extra of elegance.



GASTROBAR - LE CABRERA | MADRID

PREXURY® ■ WILD AGATE RETROILUMINADO / BACKLIT

Todas las opciones creativas
All the creative options

La armonía en la combinación. Un abanico de interminables opciones. Silestone® abraza a todo tipo de materiales. Los diseñadores, arquitectos y proyectistas solo deben preocuparse de alcanzar lo sublime. Si lo imaginan, con la amplia gama de colores de Silestone®, es posible.

Harmony in combination. A range of endless options. Silestone® embraces all kinds of materials. Designers, architects and planners need only concern themselves with reaching the sublime. If they can imagine it, with the extensive range of Silestone® colours, it is possible.

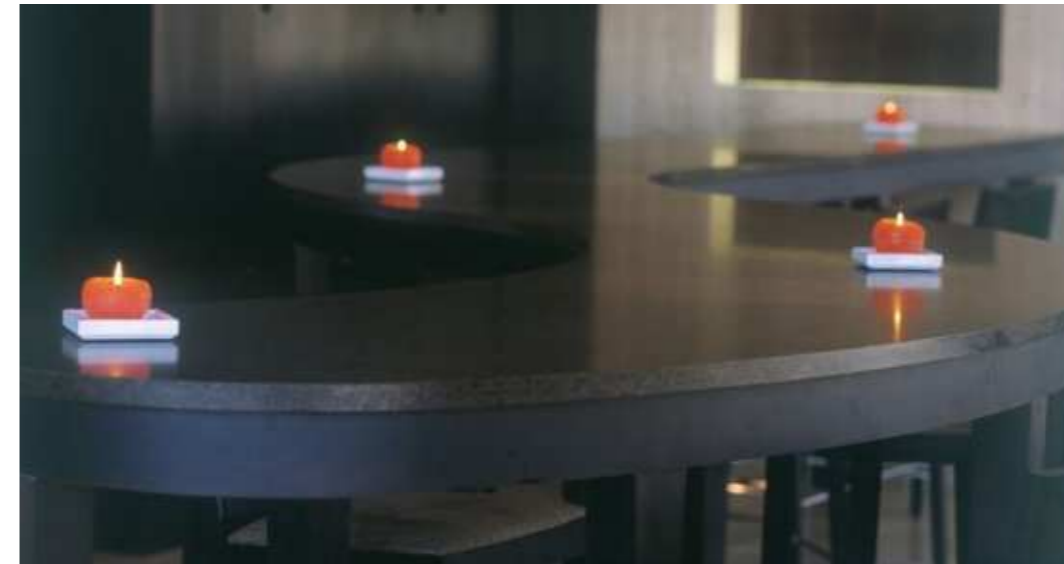

HOTEL NH / NH HOTEL | MADRID

SILESTONE® ■ BRAZILIAN BROWN

Mobiliario Furniture

La creatividad se dispersa por todos los rincones.
El mobiliario dibujado con Silestone® besa a la belleza a
través de la genialidad de lo etéreo.

Creativity spreads into every area. Furniture created
with Silestone® salutes beauty through innovation.

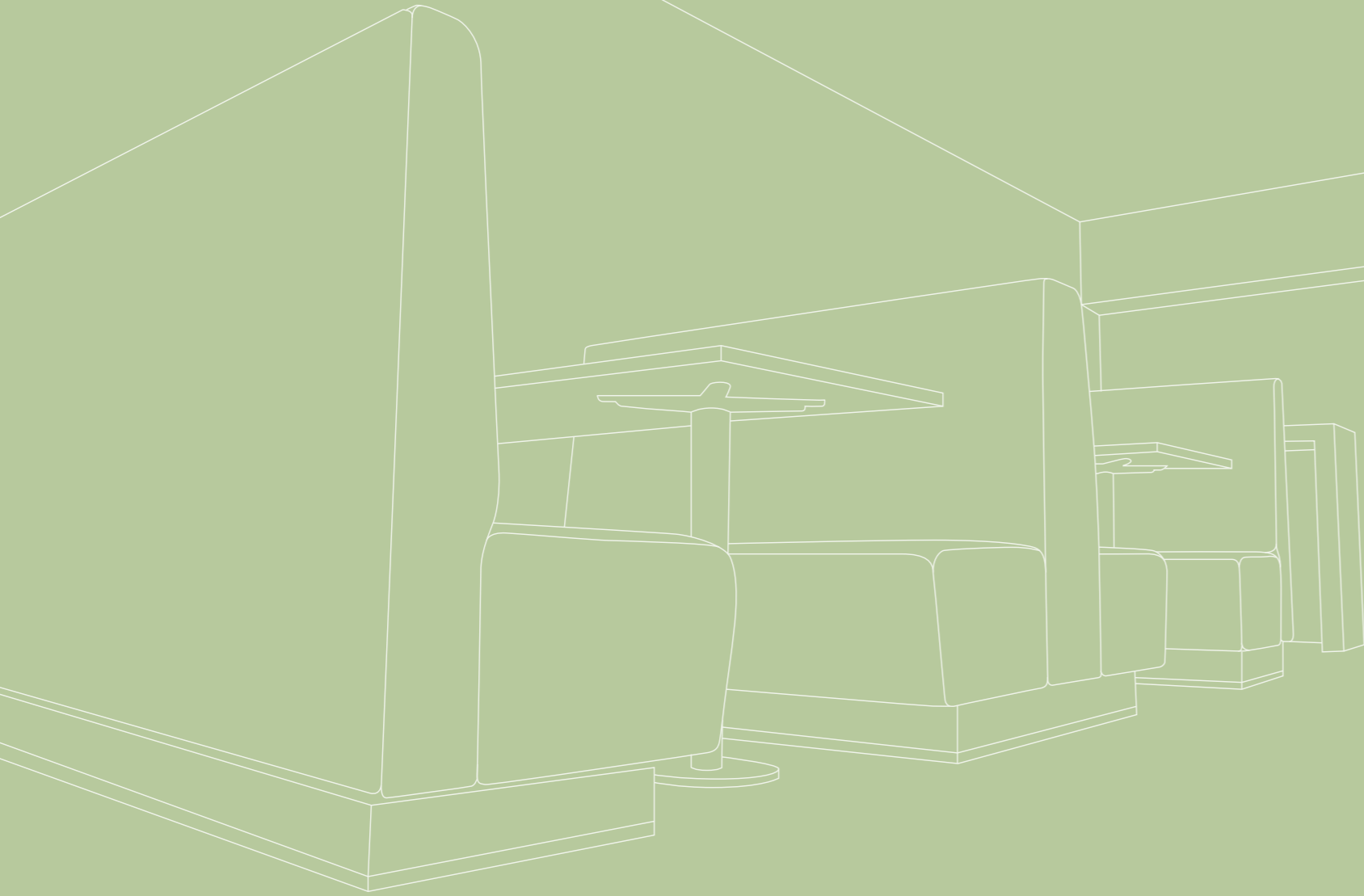

TERRA CAFÉ | ALMERÍA

SILESTONE® ■ CYGNUS

CAFETERÍA TERRA CAFÉ / TERRA CAFÉ CAFETERIA | ALMERÍA

SILESTONE® ■ CYGNUS



FRANQUICIA ROOSTER PIRI PIRI / ROOSTER PIRI PIRI FRANCHISE

SILESTONE® □ BLANCO ZEUS



SILESTONE® □ BLANCO ZEUS

BAR ECOLA / ECOLA BAR | MADRID
PREXURY® □ CLASSIC QUARTZ



MESA DE TRABAJO / WORK TABLE
SILESTONE® □ BLANCO ZEUS



Mobiliario ligero
Light furniture

A veces nos gusta jugar al desafío contra lo imposible. ¿Es posible hacer piezas de mobiliario con Silestone® y que el resultado sea eficiente y ligero? El más fino formato de Silestone®, con solo 1,2 cm de espesor, así lo corrobora.

Mesas, sillas, bancos, escritorios o estanterías juegan con la levedad de lo inesperado y perduran por su resistencia y durabilidad.

Sometimes we like to lay down a challenge. Is it possible to make pieces of furniture with Silestone® and for the result to be efficient and light? The most slender pieces of Silestone®, with a thickness of just 1.2 cm, prove this is possible.

Tables, chairs, benches, desks or bookcases play with the lightness of something unexpected and are long-lasting thanks to their resistance and durability.



MESA / TABLE

SCALEA® □ BLANCO MACAEL



ESTANTERIA / SHELF | HOTEL CASA CAMPER | BERLIN

SILESTONE® ■ KENSHO



Revestimiento de Baños
Encimeras de Baño
Lavabos de manos
Platos de Ducha
Coverings For Baths
Bathroom **Surfaces**
Wash **Basins**
Showers **Trays**

Los baños son una oda al respeto al propio cuerpo. La fluidez visual de las superficies frescas, las texturas delicadas y continuas crean espacios para la paz y el disfrute personal.

Bathrooms are spaces that requires peace, hygiene and beauty. The visual fluidity of fresh surfaces and the continuous delicate textures create spaces for tranquility and enjoyment.

COSENTINO® BATH COLLECTION



SILESTONE® ■ GEDATSU

En todo el baño
All over the bathroom

Silestone® ocupa cada centímetro del baño. Con las tablas Jumbo de hasta 3,25 x 1,59 metros se puede llevar la capacidad de adaptación a cualquier exigencia, la impermeabilidad casi absoluta o la Protección Bacteriostática permiten utilizaciones versátiles a través de la superación estética.

Silestone® can be present in every inch of the bathroom. With the jumbo slabs up to 3.25 x 1.59 metres, it can be adapted to meet any demand; the almost complete non-porosity and the bacteriostatic protection mean these uses are versatile as well as aesthetic.

SILESTONE® □ BLANCO ZEUS



SCALEA®



Composiciones originales
Original compositions

¿Es posible acabar con lo homogéneo? Si se desea, por supuesto. Cosentino® concibió diversos materiales para el revestimiento de baños. Silestone, Scalea o ECO by Cosentino® permiten la combinación entre sí para alcanzar un mayor componente estético y de funcionalidad.

Cosentino® has devised a variety of materials for bathroom coverings. Silestone, Scalea and ECO by Cosentino® allow a combination that of aesthetic and functional versatility.



COSENTINO® BATH COLLECTION

SCALEA®

SILESTONE® □ BLANCO ZEUS



Exacto y único
Precise and unique

Existe un producto Silestone® solo para usted. Podemos moldear su idea según lo que usted imaginó, haciendo que nuestros productos sean totalmente personalizados. Puede emplear Silestone® para paredes o como superficie horizontal integrada con el lavabo. Sin juntas, sin saltos. Una idea en una pieza.

There is a Silestone® product just for you. We can mould your idea according to what you imagine, meaning that our products are completely customisable. You can use Silestone® for walls or as horizontal surface integrated with washbasins, without joints. One idea in one piece.

HOTEL NH / NH HOTEL

SILESTONE® ■ NEGRO STELLAR

ASEOS CENTRO COMERCIAL BOULEVART / TOILETS BOULEVARD MALL

SILESTONE® □ BLANCO ZEUS



SILESTONE® □ BLANCO ZEUS

Silestone® en espacios públicos Silestone® in public spaces

El universo de las superficies de Cosentino® no se circunscribe al ámbito doméstico. Nuestras innovadoras instalaciones son capaces de fabricar superficies de baño de grandes dimensiones, con el nivel de personalización y durabilidad distintivo de Cosentino®. Se trata de la solución perfecta para hoteles, restaurantes o centros comerciales.

The universe of Cosentino® surfaces is not limited to domestic environments. Our innovative installations are capable of manufacturing large-scale bathroom surfaces with the level of customisation and durability that is distinctive for Cosentino®. It is the perfect solution for hotels, restaurants and shopping centres.

CAFETERÍA TERRA CAFÉ / TERRA CAFÉ CAFETERIA | ALMERÍA

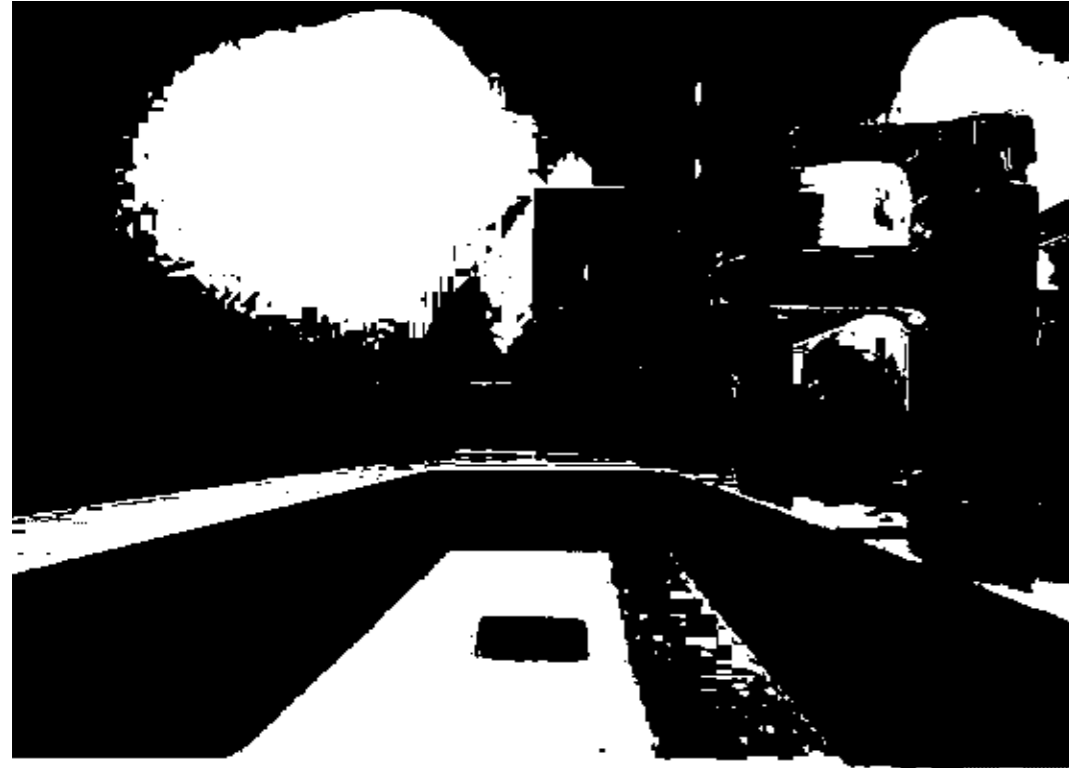

SILESTONE® ■ CYGNUS

HOTEL MEDITERRANEO



SILESTONE®

HOTEL MEDITERRANEO



SILESTONE®

HOTEL CARLEMANY / CARLEMANY HOTEL



ECO by Cosentino®

Superficies de baño resistentes
Resistant bathroom surfaces

Impecables tras un uso, impecables tras mil usos. Las encimeras para baño Silestone® hacen la vida sencilla tanto a los clientes como al personal de mantenimiento de los hoteles. Mantenimiento reducido a la mínima expresión, resistencia a productos químicos, humedad y líquidos y la resistencia más alta del mercado.

Impeccable after one use, impeccable after a thousand uses. Silestone® bathroom surfaces make life simple for both hotel guests as well as maintenance staff. Maintenance is minimised as the products are resistant to chemical products, humidity and liquids.



HOTEL MEDITERRANEO / MEDITERRANEO HOTEL

SCALEA® ■ BLANCO MACAEL



HOTEL CATALONIA / HOTEL CATALONIA

SILESTONE® □ BLANCO ZEUS

Combinación sin límite
Unlimited combinations

Las tres piezas del juego de la creación en el baño son Silestone, ECO by Cosentino® y Scalea. La misma garantía pero sensaciones y experiencias diferentes para dar toda la libertad a los profesionales del diseño. No hay límites para la innovación con Cosentino®.

Silestone, ECO by Cosentino® and Scalea. The same guarantee but this time with different sensations and experiences, giving complete freedom to design professionals. There are no limits to innovation with Cosentino.

LAVABOS / WASH BASINS

ARMONY | BATH COLLECTION



SILESTONE®

BALANCE | BATH COLLECTION



SILESTONE®

BASIC | BATH COLLECTION



SILESTONE®

ELEGANCE | BATH COLLECTION



SILESTONE®

EQUILIBRIUM | BATH COLLECTION



SILESTONE®

EXCLUSIVE | BATH COLLECTION



SILESTONE®

SIMPLICITY | BATH COLLECTION



SILESTONE®

SYMMETRY | BATH COLLECTION



SILESTONE®

EXCLUSIVE PLUS 12cm | BATH COLLECTION



SILESTONE®

Silestone® ofrece lavabos que se pueden combinar con otros materiales como madera o acero inoxidable.

Silestone® offers wash-hand basins that can be combined with other materials such as wood or steel.

Los modelos de esta colección están creados para adaptarse a diferentes estilos. Un ejemplo es el modelo BASIC, que está diseñado con un estilo moderno e informal.

La colección de baños de Silestone® presenta simplicidad, líneas rectas, espacios amplios, contraste noble de materiales y amplitud sin barreras. El producto se adapta al espacio, permitiendo la colocación del mueble bajo el modelo o la integración completa al mueble de baño.

The models in this collection are created with the aim of adapting to different lifestyles. An example is the BASIC model that is designed with a modern yet informal style.

The Silestone® bathroom collection has simple, straight lines, wide open spaces and contrasting materials. The product adapts to the space, allowing for undermounted or fully integrated installation.

URUK | BATH COLLECTION



SCALEA®

AQUEO | BATH COLLECTION



SCALEA®

ASIRIO | BATH COLLECTION



SCALEA®

MEDO | BATH COLLECTION



SCALEA®

TRACIO | BATH COLLECTION



SCALEA®

URUK | BATH COLLECTION



SCALEA®

El encuentro entre la tradición eterna de la piedra y el más actual diseño de vanguardia. Los lavabos de piedra natural Scalea constituyen una optimista mezcla entre naturalidad y elegancia para crear ambientes sugerentes.

Disponibles en colores: Blanco Macael, Crema Luna y Caliza Blanca, todos los colores en acabado mate.

This is the combination of traditional stone and modern design. Scalea natural stone wash basins are an positive blend of nature and elegance.

Available in the following colours: Blanco Macael, Crema Luna and Caliza Blanca, all these colours in matt finish.

Tradición innovadora
Innovative tradition

PLATOS DE DUCHA / SHOWER TRAYS

KADOR | BATH COLLECTION | HOTEL NH SILESTONE® PLATO DE DUCHA + REVESTIMIENTO | SHOWER TRAY + GENERAL COVERING SILESTONE® ■ TIGRIS SAND & □ BLANCO ZEUS



Natural y elegante
Natural and elegant

El reflejo material de la naturaleza, la elegante sencillez de la belleza más desnuda. Esencia neutra para una pieza elegante.

La Protección Bacteriostática de Silestone® es la expresión máxima de higiene de Cosentino®. Seguridad y limpieza para platos de ducha únicos en el mercado.

The material reflection of nature, the elegant simplicity of the most raw beauty. The neutral essence of an elegant piece.

The bacteriostatic protection of Silestone® is Cosentino's maximum expression of hygiene. It provides safety and cleanliness in shower trays that are unique in the market.

DUCAL | BATH COLLECTION SILESTONE® FRECCIA | BATH COLLECTION SILESTONE® BUBBLES | BATH COLLECTION SILESTONE®



FLOW | BATH COLLECTION SILESTONE® KADOR | BATH COLLECTION SILESTONE® FRESH | BATH COLLECTION SILESTONE®

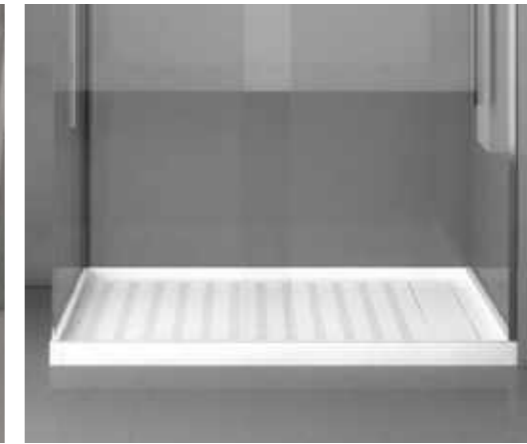

DOPPIO | BATH COLLECTION SILESTONE®



Soluciones personales

Usted elige el estilo de su baño. Nosotros le facilitamos un plato de ducha que satisfaga las exigencias más originales.

Platos de una sola pieza, continuos, bellos, luminosos. La base más sólida para un lugar cotidiano que requiere de la mayor durabilidad.

Personal solutions

You choose the style for your bathroom. We provide you with a shower tray that satisfies the most original of demands.

Single-piece trays, continuous, beautiful, luminous. They make the most solid base for an everyday place that requires the greatest durability.

Hospitales / Healthcare

Healthcare / Hospitals

Los requerimientos para los espacios públicos hospitalarios son máximos. Por normativa y por exigencia de los ciudadanos. Producimos superficies de cuarzo para ser colocadas en todos los lugares y para ser usadas con la máxima garantía: la que requiere un lugar que vela por su salud.

The requirements for public healthcare spaces are significant. This is owing to both regulations and citizens' demands. We produce quartz surfaces to be installed everywhere and to be used with the maximum guarantee: that is required by a place that is responsible for health.

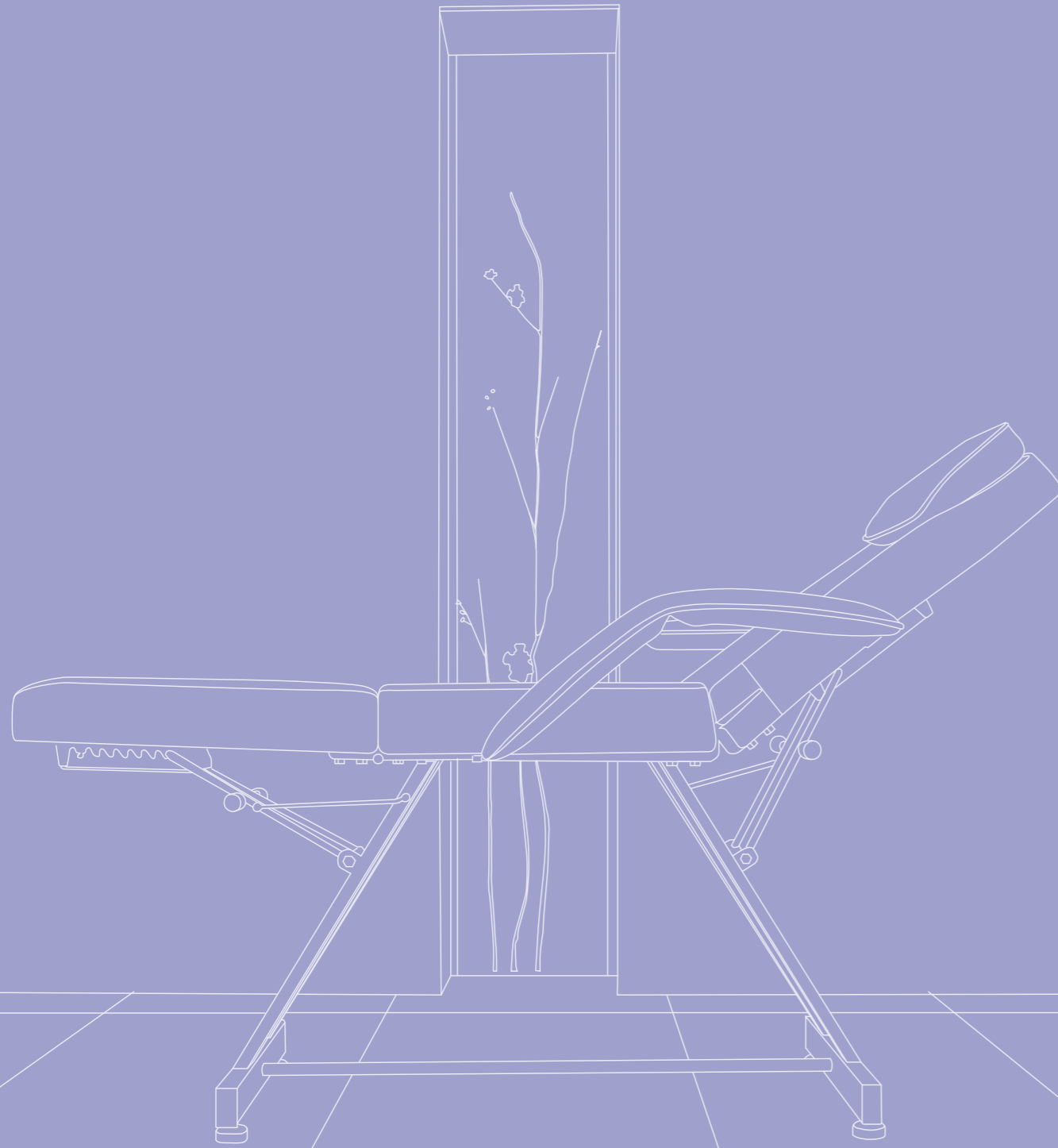

HOSPITAL SANTA MARÍA / SANTA MARÍA HOSPITAL



SILESTONE® □ BLANCO ZEUS



OPTICA VISIONLAB / VISIONLAB OPTICS



SILESTONE® SALA DE FISIOTERAPIA / PHYSICAL THERAPY ROOM



SILESTONE® ■ ROSSO MONZA

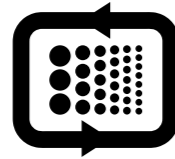

PROTECCIÓN BACTERIOSTÁTICA
Tecnología basada en Plata

BACTERIOSTATIC PROTECTION
With Silver Technology



Las amenazas sanitarias se proyectan desde niveles microscópicos. Con la Protección Bacteriostática que imprimimos a nuestras superficies se reduce al mínimo la propagación de bacterias. Un hospital ha de ser un lugar seguro. Silestone® ofrece la mayor garantía de protección y eliminación de microorganismos en las superficies. (Ver Pag. 16)

Health risks start at microscopic levels. With our bacteriostatic protection the propagation of bacteria is minimised. A hospital should be a safe place. Silestone® offers the best guarantee of protection and eliminates microorganisms on surfaces. (See Pg. 16)



FARMACIA TORRECÁRDENAS / TORRECÁRDENAS PHARMACY

SILESTONE® □ BLANCO ZEUS

De principio a fin. Silestone® es el material adecuado para cubrir cualquier tipo de superficie de un espacio sanitario. Desde los laboratorios, a las salas de consulta. De los quirófanos a las zonas comunes. Distintos acabados, colores y texturas para dotar de identidad a cada área.

En pequeños centros de salud o en grandes complejos hospitalarios. Tenemos la capacidad de crear piezas que van desde tamaño convencionales, cercanos a escalas domésticas, a grandes piezas sin juntas destinadas a zonas de gran superficie. Silestone® garantiza la máxima higiene a través de la Protección Bacteriostática, una larga duración debida a la resistencia a la abrasión, la humedad y los ataques químicos y las más excelentes capacidades mecánicas.

From start to finish. Silestone® is a material suitable for covering any kind of surface in healthcare spaces, from laboratories, to consultation rooms and from operating rooms to public areas. Different finishes, colours and textures offer each area its own identity.

It can be used in small health centres or in large hospital complexes. We have the capacity to create pieces ranging from conventional sizes, suitable for domestic spaces, to large pieces without joints for large-scale surfaces. Silestone® guarantees maximum hygiene, through its bacteriostatic protection; a long lifetime, due to its resistance to abrasion, humidity and chemical attacks; as well as the finest mechanical properties.

Datos técnicos

Puede ver una tabla técnica sobre el comportamiento de Silestone® con respecto a productos químicos hospitalarios en la página 73 de este libro.

Technical Data

You can see the technical specifications of the performance of Silestone® against hospitalable chemical products on page 73 of this book.

SILESTONE® - ECO by Cosentino®

Polished



Todos los colores de Silestone® y ECO by Cosentino® se encuentran disponibles en esta textura, que aporta un brillo extremo, una superficie suave al tacto y un color uniforme, intenso y consistente.

All the colours of Silestone® and ECO by Cosentino® are available in this texture that is smooth to the touch as well as having a consistent, intense, and uniform colour.

Suede



El acabado Suede o acabado extra mate recientemente mejorado de Silestone® y ECO by Cosentino®, ofrece una superficie plana y no rugosa, que transmite una experiencia única al tacto por su belleza y finura.

The Suede or matt finish, recently improved by Silestone® and ECO by Cosentino®, offers a flat, non-rugged surface that provides a unique look and feel on account of its beauty and elegance.

SILESTONE

Volcano



Volcano es una textura rústica, rugosa al tacto, pero suave a la vez. es el fruto de los desarrollos de I+D para llegar a una superficie atractiva y agradable al tacto para su uso en cocinas y baños.

Volcano is a rustic texture, rough to the touch while also being smooth. It is the result of research into how to create a rugged surface that is both attractive and pleasant to the touch for use in kitchens and bathrooms.

SCALEA

Mirage



Realza el brillo natural de la piedra y le dota de un brillo espectacular.

Mirage highlights the natural shine of the stone and gives it an impressive shine.

Glase



Tratamiento clásico que consigue un especial brillo mate.

Glase is a classic treatment that gives the surface a special matte finish.

Century



El efecto del paso del tiempo da un toque de elegancia.

The effect of the passing of time gives Century a touch of elegance.

Leather



Un acabado mate con un hidrofugante que le da protección extra contra el manchado.

Leather is a matt finish with a repellent that gives it extra protection against stains.

SILESTONE® - ECO by Cosentino®

Silestone® y ECO by Cosentino® permiten aplicársele procesos de corte y pulido a medida creando cantos de todo tipo, en esta sección se recopilan algunos de los más solicitados por nuestros clientes. las combinaciones son infinitas.

Customised cutting and polishing processes can be used for Silestone® and ECO by Cosentino®, creating edges of all types. This section details some of the most popular ones requested by our customers, but the combinations are limitless.

CANTOS / EDGES / 2 CM



Redondo Pulido Bullnose



1/2 Redondo Pulido Demi Bullnose



Pecho Paloma Ogee

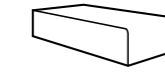

Canto Recto Basic / Eased



Bisel Xmm Bevel Xmm



1/4 Redondo Pulido Top Roundover

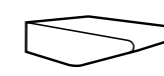

Pico de Flauta Shark Nose



Pico de Flauta Shark Nose

CANTOS / EDGES / 3 CM



Redondo Pulido Bullnose

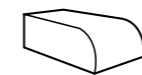

1/2 Redondo Pulido Demi Bullnose

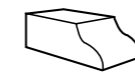

Pecho Paloma Ogee

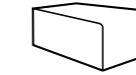

Canto Recto Basic / Eased

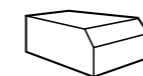

Bisel Xmm Bevel Xmm

CANTOS / EDGES / 4 CM



Redondo pulido mas regrueso pegado sin bisel Bullnose



1/2 redondo pulido mas regrueso sin bisel Demi Bullnose

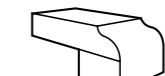

Pecho Paloma + Regrueso sin bisel Ogee

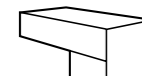

Canto recto pulido más regrueso pegado sin bisel Basic / Eased

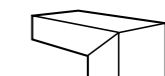

Canto inglete Mitered

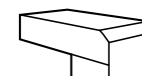

Bisel Xmm + regrueso pegado sin bisel Bevel Xmm



1/4 redondo pulido mas regrueso pegado sin bisel Waterfall



Pecho Paloma + 1/2 Redondo pulido sin bisel Ogee Bullnose

OTROS CANTOS / OTHER EDGES

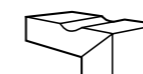

Canto Inglete Estría pulida antigota Edge 45° + Mitred bevelled edge 45%

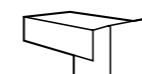

Canto Antigota 45% Bevelled edge

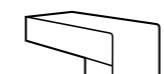

Canto recto pulido + faldón pegado Polished straight edge + Non-bevelled planed section



Canto 1/4 redondo pulido + faldón pegado 1/4 Bullnose and Non-bevelled planed section



Canto 1/2 redondo pulido + faldón pegado 1/2 Bullnose and non-bevelled planed section

SCALEA by Cosentino®

Los tamaños disponibles de piedra natural dependen del material. Para saber los tamaños en los que está disponible cada material, consultar a su distribuidor.

The sizes available in natural stone depend on the material. To find out the sizes each material is available in, consult your distributor.

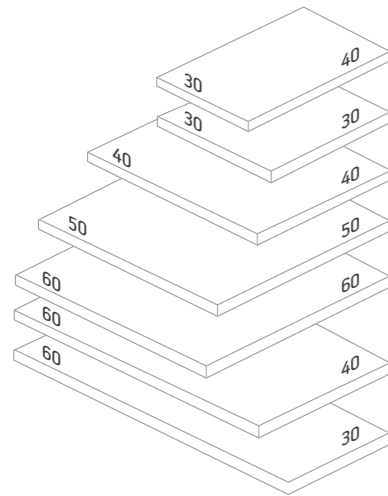

*Medidas proporcionadas en centímetros
*Measurements given in centimetres

SILESTONE® / ECO by Cosentino®

Silestone® y ECO by Cosentino® se encuentran disponible en tablas de hasta 325x159cm y en baldosas de 30x30cm, 40x40cm, 60x60cm, 60x30cm y 60x40cm.

Silestone® and ECO by Cosentino® are available in slabs up to 325x159cm and in floor tiles of 30x30cm, 40x40cm, 60x60cm, 60x30cm and 60x40cm.

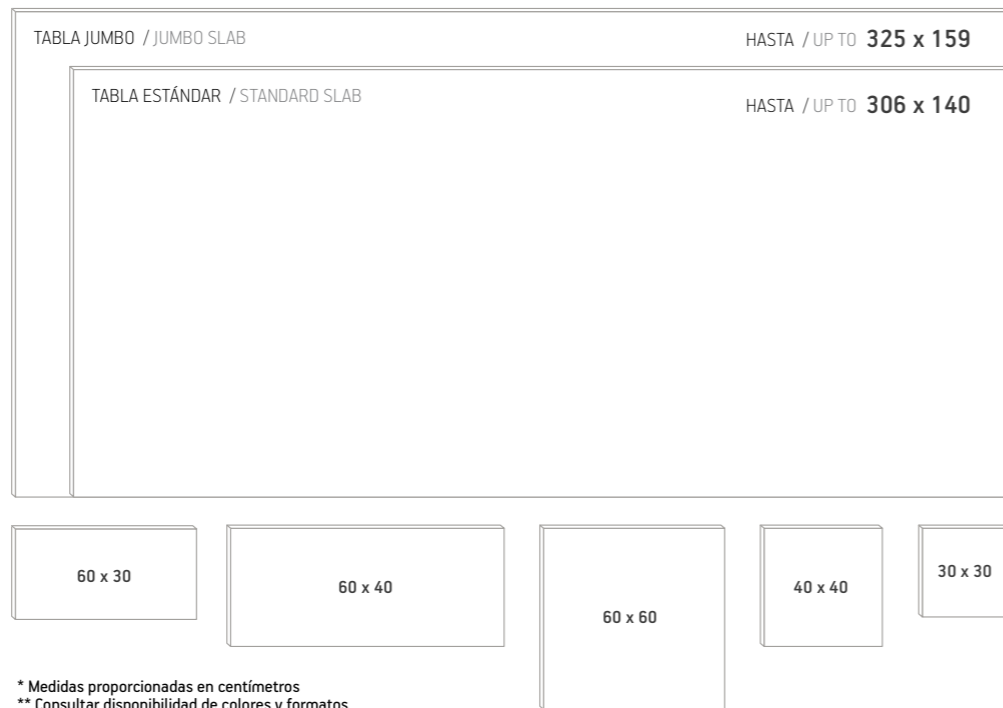

* Medidas proporcionadas en centímetros
** Consultar disponibilidad de colores y formatos

* Measurements given in centimetres
** Check colors and formats availability

PREXURY by Cosentino®

Prexury by Cosentino® se encuentra disponible en tablas de 277x147cm. Estas se cortan a medida para crear baldosas según las necesidades del cliente.

Prexury by Cosentino® se encuentra disponible en tablas de 277x147cm, Estas se cortan a medida para crear baldosas según las necesidades del cliente.

JUMBO SIZE (SILESTONE® - ECO by Cosentino®)



Cosentino® es uno de los pocos fabricantes que ofrecen tablas de cuarzo en formato Jumbo (325x159cms max.) Este formato permite la creación de grandes superficies con un mínimo número de juntas. Permite la versatilidad en el diseño y mayor higiene. De esta manera se optimiza el uso de la tabla y se reduce el desperdicio.

Cosentino® is one of the few manufactures to offer quartz slabs in Jumbo format (maximum 325x 159cm). This format allows the creation of large surfaces with a minimum number of joints. It allows versatility of design and greater hygiene. It allows the manufacture of large islands in just one piece. This way, we optimize the use of the slab and reduce wastage.

SILESTONE® ECO by Cosentino®

Las tablas de Silestone® y ECO by Cosentino® se comercializan en espesores de 1,2 2 y 3cm. Además se pueden combinar diferentes piezas para simular cantos de mayor espesor.

Silestone® and ECO by Cosentino® slabs are sold in thicknesses of 1.2, 2 and 3cm. Different pieces can also be combined to create thicker edges.

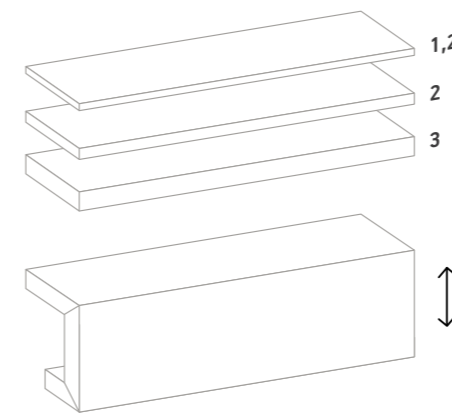

*Medidas proporcionadas en centímetros
*Measurements given in centimetres

PREXURY by Cosentino®

Prexury by Cosentino® se comercializa en espesores de 2 y 3cm, también pueden combinarse diferentes piezas para simular cantos de mayor espesor.

Prexury by Cosentino® is sold in thicknesses of 2 and 3cm; different pieces can also be combined to create thicker edges.

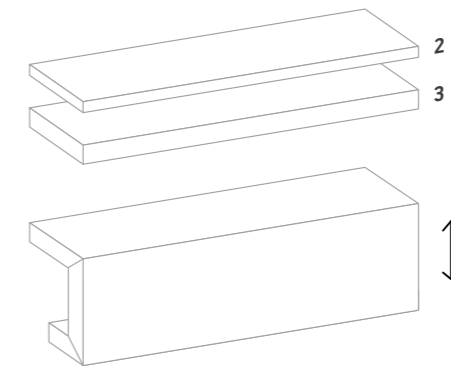

*Medidas proporcionadas en centímetros
*Measurements given in centimetres

SCALEA by Cosentino®

Dependiendo del material las tablas de piedra natural Scalea, pueden proporcionarse en espesores personalizados, mientras que la Solería y aplicados se realizan en espesores de entre 1 y 3 cm.

Depending on the material of the natural stone slabs, Scalea can be supplied in customised thicknesses, while flooring and other formats are available in thicknesses from between 1 to 3 cm.



DATOS TÉCNICOS SILESTONE®/ SILESTONE® TECHNICAL DATA

Características Silestone®
Silestone® Characteristics

ENSAYO TEST	NORMA STANDARD	UNIDAD UNIT	RANGO DE VALORES RANGE OF VALUES
Resistencia a compresión / Resistance to compression	EN-14617-15	MPa	110 - 210
Resistencia a flexión / Flexural strength	EN-14617-2	MPa	40 - 68
Resistencia a impacto / Resistance to knocks	EN-14617-9	cm	60 – 97
Resistencia al choque térmico / Resistance to thermal shock	EN-14617-6	Mpa	30 – 71
Absorción de agua / Water absorption	EN-14617-1	%	0,07 - 0,18
Densidad / Density	EN-14617-1	kg/m ³	2230 – 2458
Dilatación térmica / Thermal dilatation	EN-14617-11	°k	(32-48,6) x 10 ⁻⁶ K
Dureza superficial / Superficial hardness	EN 101	Escala Mohs / Mohs Scale	5 – 7
Resistencia al deslizamiento húmedo / Slip resistance when wet	EN-14231	PSRV	15 – 25
Resistencia al deslizamiento seco / Slip resistance when dry	EN-14231	PSRV	48 – 61
Resistencia al fuego / Fire resistance	EN-13501-1	Clasificación / Classification	B _s s1;d0 / A2;s1;d0 *
Resistencia a abrasión / Resistance to abrasion	EN-14617-4	mm	26 – 31

* Dependiendo de la familia técnica / * Depending on technical family

Ensayos físicos y químicos
Normas UNE 14617:2005

Physical and chemical **test**
UNE 14617:2005 **standards**

ENSAYO TEST	RANGO DE VALORES RANGE OF VALUES
Absorción de agua Parte 1 Water absorption Part 1	0,07 - 0,18 (%)
Densidad Parte 1 Density Part 1	2.230 - 2.458 (Kg/m³)
Resistencia a la abrasión Parte 4 Abrasion resistance Part 4	26-31 (mm)
Resistencia al impacto Parte 9 Impact resistance Part 9	2,15 - 9,90 (J)
Resistencia química Parte 10 Chemical Resistance Part 10	No varia No change Δ % Color Colour - (2,2 - 9,1) Δ % Brillo Brightness 60*
Coefficiente de expansión térmica Parte 11 Thermal expansion coefficient Part 11	(19,2 - 48,6).10 ⁻⁶ K
Determinación de la estabilidad dimensional Parte 12 Determination of electrical stability Part 12	Clasificación A Classification A
Determinación de la resistividad eléctrica Parte 13 Determination of electrical resistivity Part 13	14,2 - 1050 G Ω m (1000 V)

Ensayos mecánicos
y funcionales

Mechanical and
functional test

ENSAYO TEST	RANGO DE VALORES RANGE OF VALUES
Resistencia a la flexión UNE EN 14617- Parte 2 Flexural strength (UNE-EN 146172) - Part 2	40-68 (MPa)
Resistencia al choque térmico Parte 6 Resistance to thermal shock Part 6	30 – 71(MPa)
Resistencia a compresión - Parte 9 Resistance to compression - Part 9	110 – 210 (MPa)
Dureza superficial - UNE EN 101 Superficial hardness - UNE EN 101)	5 – 7 E. Mohs
Resistencia al Deslizamiento (húmedo) UNE -EN 14231 Slip Resistance (wet) UNE – EN14231	15 – 25 PSRV
Resistencia al Deslizamiento(seco) UNE-EN 14231 Slip Resistance (dry) UNE–EN14231	48 - 61 PSRV
Resistencia al fuego UNE EN 13823 y UNE EN 11925B;d0 / B Fire Resistance UNE EN 13823 and UNE EN 11925B:d0 / B	B;s1;d0 / A2;s1;d0 *

* Dependiendo de la familia técnica / * Depending on technical family

Tabla de **Manchabilidad**
Stainability Table

PRODUCTOS TESTADOS TESTED PRODUCTS	8 HORAS / HOURS	24 HORAS / HOURS
Aceite de oliva / Olive oil	NO	NO
Cerveza / Beer	NO	NO
Refresco cola / Cola soft drink	NO	NO
Detergente lavaplatos (tipo Coral) / Dishwasher detergent	NO	NO
Leche entera / Milk	NO	NO
Vinagre de vino / Wine vinegar	NO	NO
Limpiador de suelos limón (ajax, xanpa,etc) / Lemon Floor Cleaner	NO	NO
Café / Coffee	NO	NO
Desengrasante con ácido clorhídrico ó disolución ácido clorhídrico en 50% (V7V) Degreaser with hydrochloric acid or 50% hydrochloric acid dissolution (V7V)	NO	I
Desengrasante con hidróxido sódico o sosa cáustica ó disolución hidróxido sódico en 50% (V/V) Degreaser with hydroxide sodium or caustic soda or 50% sodium hydroxide dissolution (V/V)	NO	I

NO : No afectado / Not affected

I : Ligeramente afectado / Slightly affected

II : Afectado / Affected

III : No apto / Not suitable

Comportamiento frente a
agentes químicos y productos
hospitalarios

Performance against chemical
agents and hospital products

PRODUCTO PRODUCT	DILUCIÓN DILUTION	Suede			Polished		
		NEGRO TEBAS	BLANCO ZEUS	GREY AMAZON	NEGRO TAO	NARANJA COOL	BLANCO ZEUS
HCL	Puro / Pure 50%	N N	N N	N N	N N	N N	N N
H ₂ SO ₄	Puro / Pure 50%	Y N	Y N	Y N	Y Y	Y N	Y Y
NAOH	Puro / Pure 50%	Y Y	N N	Y Y	Y Y	N N	N N
CH ₄ O	Puro / Pure 50%	N N	N N	N N	N N	N N	N N
HNO ₃	Puro / Pure 50%	Y Y	N N	Y Y	Y Y	Y Y	Y Y
CH ₃ COOH	Puro / Pure 50%	Y Y	Y N	Y Y	Y Y	Y N	Y Y

N : No se ve afectado (recomendado) Is not affected (recommended)

Y : Se ve afectado (no recomendado) Is affected (not recommended)

Recomendaciones
Recommendations

AGENTE QUÍMICO CHEMICAL AGENT	RECOMENDACIÓN RECOMMENDATION	AGENTE QUÍMICO CHEMICAL AGENT	RECOMENDACIÓN RECOMMENDATION
Ácido acético < 10% Acetic Acid < 10%	Uso normal Normal use	Peróxido de Hidrógeno < 10% Hydrogen Peroxide < 10%	Evitar contactos prolongados Avoid prolonged contact
Ácido acético > 10% Acetic Acid > 10%	Evitar contactos prolongados Avoid prolonged contact	Peróxido de Hidrógeno > 10% Hydrogen Peroxide > 10%	No usar Do not use
Ácido Sulfúrico Sulfuric Acid	Evitar contactos prolongados Avoid prolonged contact	Ácido Clorhídrico < 50% Hydrochloric Acid < 50%	Evitar contactos prolongados Avoid prolonged contact
Metanol Methanol	Evitar contactos prolongados Avoid prolonged contact	Ácido Clorhídrico > 50% Hydrochloric Acid > 50%	No usar Do not use
Etanol Ethanol	Uso normal Normal use	Hidróxido de Sodio (Sosa Caustica) Sodium Hydroxide (Caustic Soda)	No usar Do not use
		Ácido Perclórico (HClO4) Perchloric acid (HClO4)	No usar Do not use

TEST DE POVIDONA IODADA AL 10% (BETADINE)

Sobre color Blanco Zeus, acabado Suede. La superficie no ha sufrido alteraciones incluso tras un contacto de 72 horas. (es posible que otros colores se comporten diferente)

10% POVIDONE TEST (BETADINE)

On Blanco Zeus with Suede finish. The surface has not undergone alterations, even after a contact of 72 hours. (It is possible that other colours behave differently)

Espesor
y masa

Thickness
and mass

FORMATO FORMATO	PIEZA / CAJA PIECE / BOX	KG / M ² KG / M ²	KG / CAJA KG / BOX	M ² / CAJA M ² / BOX	CAJAS / PALETS BOXES / PALETS	KG / PALET KG / PALET	M ² / PALET M ² / PALET
60 x 60 x 1,2	4	30	43,2	1,44	26	1.123,2	37,44
60 x 40 x 1,2	4	30	28,8	0,96	40	1.152,0	38,40
60 x 30 x 1,2	4	30	21,6	0,72	52	1.123,2	37,44
40 x 40 x 1,2	5	30	24,0	0,80	48	1.152,0	38,40
30 x 30 x 1,2	9	30	24,6	0,81	54	1.312,0	43,74

Limpieza y mantenimiento

habituales

Debido a su baja porosidad, Silestone® y ECO by Cosentino® son superficies altamente resistentes a las manchas ocasionadas en el uso doméstico. Para la limpieza de Silestone® y ECO by Cosentino® se recomienda el uso de Q-Action. En caso de no disponer de este producto, la mejor opción es el uso de agua y jabón neutro.

Limpieza de manchas tenaces

Ante situaciones de manchas que se han mantenido en el tiempo, algunas de las acciones a llevar a cabo son:

Manchas de grasa (restos productos cosméticos)
 Aplique Q-Action sobre la mancha y frote con un estropajo suave (tipo Scotch Britte) hasta que desaparezca. Aclare seguidamente con agua y seque la zona.

Cal de agua (marcas de vasos)
 Vierta un producto antical (tipo Viakal o similar) sobre la superficies y deje actuar durante 1 minuto. Posteriormente, aclare con abundante agua y seque. Siga las indicaciones recomendadas por el fabricante. No aplique el producto antical sobre otros materiales que no sean los lavabos o platos de ducha (grifos, elementos de acero inoxidable, etc.) porque podrían afectar al acabado de éstos.

Manchas de silicona o masilla
 Utilice una cuchilla y CleanColorsil® o disolvente (que no contengan en su composición diclorometano) y frote con un estropajo suave (tipo Scotch Britte). Posteriormente, aclare con abundante agua y seque. Lo recomendable es eliminarla justo después de su instalación.

Manchas difíciles

Para manchas difíciles, vierta el producto Q-Action® (o similar) sobre la zona afectada y deje actuar durante 2 minutos. Seguidamente, frote con un estropajo suave (tipo Scotch Britte), aclare con abundante agua y seque la zona.

Limpieza de texturas rugosas (Suede, Volcano)

Para la limpieza habitual de estas superficies en texturas no pulidas, Cosentino® recomienda el uso de Q-Action o agua y jabón neutro. Para manchas tenaces use un estopajo no-rama, sin acusar demasiado en la zona afectada. Estas texturas al ser mas rugosas, son más suseptibles a las manchas, convirtiéndose en una superficie de alto mantenimiento. Esto aplica igualmente para las zonas arenadas, que aunque llevan aplicado un tratamiento protector que ayuda a la no acumulación de suciedad, son zonas que requieren mayor mantenimiento.

Comportamiento ante golpes

Una de las características que destacan estas superficies es su alta resistencia a los impactos. Sin embargo, debe evitarse cualquier tipo de golpe en aquellas zonas que debido al trabajo del marmolista o profesional, quedan debilitadas (esquinas puntiagudas, los bordes de fino espesor, etc).

Comportamiento al calor

Tras el uso de determinados utensilios sometidos a calor intenso, como por ejemplo, planchas de pelo, rizadores, etc. No los coloque directamente sobre la superficie. Para ello utilice un protector (a ser posible de goma) hasta que dichos elementos se hayan enfriado. La causa de esta medida se debe a que el choque producido por diferentes temperaturas (caliente-frio), puede dañar la superficie.

Precauciones

No coloque en el exterior, ni en lugares expuestos a radiación U.V.

No coloque encima objetos calientes, directamente sobre la superficies, tipo planchas de pelo, rizadores, etc. Utilice siempre un protector. No use hidrofugantes, selladores, abrillantadores, etc. No repulir.

No utilice decapantes, sosa cáustica o productos con un pH superior a 10. Si usa Lejía o disolvente, debe aclarar con abundante agua y nunca dejarlos en contacto permanente. Evite cualquier producto con base de cloro, el contacto con ácido fluorhídrico.

No use desengrasante con carga mineral alta o productos de limpiezas muy enérgicos, a la hora de la limpieza exhaustiva de esquinas y juntas.

Evite utilizar estropajos metálicos. La utilización de este tipo de productos puede conllevar a la pérdida de la garantía del producto.

Ejemplos de productos que no debe utilizar sobre Silestone® y ECO by Cosentino®: decapantes de pintura, productos para lavar brochas o metales, productos de limpieza agresivos, productos de limpieza con cloruro de metileno, ácidos para desatascar el desagüe o disolventes de esmalte de uñas con acetona.

En el caso de que sean vertidos algunos de estos productos, elimínelos lo antes posible con abundante agua y jabón neutro.

Normal cleaning and maintenance

Because of their low porosity, Silestone® and ECO by Cosentino® are highly resistant to everyday domestic stains. Q-Action is recommended for cleaning Silestone® and ECO by Cosentino®. If this product is not available, the best option is using water and a neutral soap.

Cleaning stubborn stains

When faced with stubborn stains, some of the steps to take are:

Grease stains (cosmetic product stains)
 Apply Q-Action or Original Cif Cream on the stain and rub with a soft scouring pad (e.g. Scotch Brite) until it disappears. Then rinse with water and dry the area.

Limescale (glass marks)
 Pour an anti-limescale product (such as Viakal or similar) onto the surface and leave to act for 1 min. Then rinse with plenty of water and dry. Follow the instructions recommended by the manufacturer. Do not apply the anti-limescale product on materials other than the washbasins or show trays (taps, stainless steel elements, etc.) because this would damage their finishes.

Silicone and putty marks
 Use a knife and CleanColorsil® or a solvent (that does not contain dichloromethane) and gently scrub with a soft scouring pad (such as Scotch-Brite). Then rinse with plenty of water and dry. We recommend that the marks are removed at the time of installation.

Difficult stains

For difficult stains, pour Q-Action® (or a similar produc – Original Cif) onto the surface and leave to act for 2 mins. Then rub with a soft scouring pad (e.g. Scotch Brite), rinse with plenty of water and dry the area.

Cleaning rugged textures (Suede, Volcano)

For the regular cleaning of non-polished surfaces, Cosentino® recommends the use of Q-Action or water and neutral soap. For stubborn stains use a non-scratch scouring pad, without applying too much force. As these textures are more rugged, they are more susceptible to stains, meaning they are a high-maintenance surface. This also applies for the anti-slip areas that, although these have a protective treatment that helps prevent the accumulation of dirt, are zones requiring higher maintenance.

Performance when knocked

One of the characteristics that makes these surfaces stand out is their high resistance to knocks. Nevertheless, any kind of knocks in those areas by the stonemason or professionals should be avoided as weaken the surfaces (sharp corners, fine edges, etc).

Performance with heat

After using certain utensils that have been subjected to intense heat, for example, hair straighteners, curlers, etc., do not place these directly on the surface. Use a protective mat (if possible made from rubber) until these implements have cooled. The reason for this measure is that shock caused by the difference in temperature (cold/hot) could damage the surface.

Precautions

Do not use in outdoor areas or anywhere exposed to UV rays.

Do not place hot objects such as hair straighteners, curlers, etc., directly on the surfaces. Always use a protective mat. Do not use repellents, sealants, polish, etc. Do not polish.

Do not use paint strippers, caustic soda, or products with a pH of more than 10. If bleach or solvent is used, it should be diluted with water and never left in permanent contact with the product. Avoid using any product with a chlorine base and avoid contact with fluorhydric acid.

Do not use degreaser with a high mineral content or highly vigorous products when thoroughly cleaning corners and meetings.

Avoid using metal scouring pads. The use of this type of product can lead to the loss of the product guarantee.

Examples of products that should not be used on Silestone® and ECO by Cosentino® surfaces: paint strippers, brush or metal cleaning products, aggressive cleaning products, cleaning products with chloride or methylene, acids for unblocking drains, nail polish remover with acetone.

If any of these products are ever spilled, quickly rinse the surface with plenty water and neutral soap.



Todas las iniciativas de Cosentino, empresa pionera en la industria de la piedra natural, se reconocieron en Julio de 2008 con la concesión de la certificación ISO 14001:2004 por Bureau Veritas. Este reconocimiento confirma la calidad del sistema ambiental de Cosentino. Esta norma cubre el proceso completo, desde el diseño, fabricación y desarrollo de superficies de cuarzo y otro tipo de piedras naturales, hasta su distribución y acciones de marketing.

All Cosentino® initiatives, pioneers in the natural stone industry, were recognised in July 2008 with the awarding of the ISO 14001:2004 certification, by Bureau Veritas. This recognition certifies and strengthens the quality of Cosentino's Environmental Management System. This certification covers the entire process in which the company is involved from the design, manufacturing and development of quartz surfaces and other natural stones, to the distribution and marketing.



CRADLE TO CRADLE certifica ECO by Cosentino®, teniendo en cuenta no sólo el producto sino todo lo que influye en el proceso de producción. La consecución de esta certificación CRADLE TO CRADLE es todo un éxito para Cosentino, y se alinea con su política medioambiental y de sostenibilidad.

CRADLE TO CRADLE certifies that ECO by Cosentino®, considering not only the product itself, but also everything that affects the production system. Achieving this CRADLE TO CRADLE certification is a major success for Cosentino, in line with the environmental and sustainable policy of Cosentino.

CRADLE TO CRADLE no es sólo una certificación de producto, es algo más, es una filosofía. Los autores del libro "Cradle to Cradle: Remake The Way We Make Things" (Michael Braungart and William McDonough), abogan en él que ningún bien de consumo debería producirse si al final de su vida efectiva se convierte en chatarra inservible y potencialmente contaminante.

CRADLE TO CRADLE is more than just a product certification; it is something else, a philosophy. The authors of the book "Cradle to Cradle: Remaking The Way We Make Things", (Michael Braungart and William McDonough) defend the idea that no consumer product should be made if it will become useless, potentially polluting junk at the end of its useful life.



Greenguard: Esta certificación significa que Silestone® y ECO by Cosentino® no emiten compuestos orgánicos volátiles al medio ambiente. El Greenguard Environmental Institute (GEI) ha establecido normas para definir artículos con baja emisión de productos químicos y emisión de partículas en espacios interiores, lo que incluye materiales de construcción y mobiliario de espacios interiores. La norma establece los procedimientos de certificación, incluyendo métodos de ensayo, los niveles de emisiones permitidos, recolección y manipulación de muestras de productos, pruebas tipo y la frecuencia y los procesos de programación de aplicaciones.

Greenguard: This certification means that Silestone® and ECO by Cosentino® does not emit volatile organic compounds into the environment. The Greenguard Environmental Institute (GEI) has established performance based standards to define goods with low chemical and particle emissions for use indoors, including building materials, interior furnishings and furniture. The standard establishes certification procedures including test methods, allowable emissions levels, product sample collection and handling, testing type and frequency, and programme application processes and acceptance.



Silestone® y ECO by Cosentino® han sido acreditadas por la prestigiosa norma NSF. Ésta certifica el producto en términos de higiene y salubridad. NSF Internacional proporciona un amplio rango de soluciones de seguridad alimentaria de una forma profesional y orientada al cliente.

NSF: Silestone® and ECO by Cosentino® has been awarded the prestigious NSF certification. This certifies the product in terms of hygiene and sanitation. NSF International provides a wide range of comprehensive food safety solutions in a customer-focused and professional manner.



QualitiTest GmbH es una organización independiente que certifica la seguridad y calidad de los productos de día a día de acuerdo con las necesidades europeas e internacionales.

El certificado asegura a los consumidores que Silestone® es un material seguro y de alta calidad.

LGA QualiTest GmbH is an independent organisation that certifies the safety, condition and quality of everyday products, according to European and international requirements.

The certificate assures consumers that Silestone® antibacterial is a safe and high quality material.



BULEVARD ROSA | BARCELONA

SILESTONE® □ BLANCO ZEUS



TIENDA TELEFÓNICA / TELEFÓNICA FLAGSHIP STORE | MADRID



SILESTONE®





imagine & anticipate



COSENTINO HEADQUARTERS

Ctra. Baza a Huércal - Overa, km 59 / 04850 - Cantoria - Almería (Spain)

Tel.: +34 950 444 175 / Fax: +34 950 444 226 / info@cosentinogroup.net

www.cosentinogroup.net / www.silestone.com / www.ecobycosentino.com / www.scalea.es



* Ver condiciones particulares de las garantías ** Obtenga información sobre colores con certificación NSF a través de www.nsf.org

* See conditions of the guarantees ** To get more information about colours with NSF certificate, please visit www.nsf.org